



wetterbest[®]
PE FIECARE CASĂ



CATALOG PRODUSE

PROFILE DE TABLĂ CUTATĂ

Descriere

Profilele de tablă cutată Wetterbest sunt fabricate din oțel galvanizat la cald, zincat pe ambele fețe și protejat cu un strat de vopsea.

Se remarcă prin greutate specifică redusă, capacitatea portantă mare, rezistență sporită la șocuri mecanice și coroziune și o durată de viață îndelungată.

Domenii de aplicație

- Clădiri logistice și de depozitare
- Clădiri industriale
- Săli de sport
- Clădiri agricole
- Proiecte de renovare

Panta minimă utilizată pentru profilele de tablă cutată Wetterbest® JIS16.5 / W18 / W35 / JIS35 / JI45 / W60

Panta minimă recomandată este în funcție de înălțimea cutei profilului și de numărul de îmbinări pe lungimea lor.

Pentru profilele cutate Wetterbest care se montează dintr-un singur profil pe toată lungimea pantei acoperișului (fără îmbinări longitudinale) panta acoperișului trebuie să fie minim:

- 15% sau 9° pentru acoperișuri realizate cu profilul JIS16.5 / W18
- 10% sau 7° pentru acoperișurile realizate cu profilul W35 / JIS35 / JI45
- 6% sau 4° pentru acoperișurile realizate cu profilul W60

Pentru situații particulare în care este nevoie de îmbinarea profilelor pe lungime (în cazul șarpantelor lungi) se aplică prevederile normativului.

Tabelul nr. 1: Suprapunerea longitudinală a panourilor metalice și tipul de etanșare în funcție de pantă și zona climatică.

Zonare climatică	Pantă [p%]	Suprapunere longitudinală minimă [mm]	Tip de etanșare [T/L]
I și II	$p < 10$	200	T+L
	$15 < p < 25$	200	T
	$10 < p < 20$	200	-
	$30 < p < 100$	150	-
III	$p < 15$	200	T+L
	$15 < p < 25$	200	T
	$25 < p < 40$	200	-
	$p > 40$	150	-
IV	$p < 25$	200	T+L
	$25 < p < 40$	200	T
	$40 < p < 100$	200	-
Toate zonările	$p > 100$	150	L

* Zonarea climatică a României pentru perioada de iarnă se face în conformitate cu normativul C107.

Tablă cutată Wetterbest® W8

Tablă cutată cu înălțimea cutei de 8 mm, recomandată pentru lucrări de placări interioare și exterioare, compartimentări, amenajări, garduri. Tablă cutată W8 prezintă o greutate specifică mică fără efecte negative asupra durabilității construcției.

Se folosește la realizarea lucrărilor de placări la interiorul, respectiv exteriorul construcțiilor, pentru pereți și diverse aplicații cu rol estetic la case, blocuri de locuințe, spații comerciale și la construcția gardurilor și a zonelor de sașeac ale acoperișurilor.



Declarație
Performanță



DETALII TEHNICE

Lățime totală	Lățime utilă	Înălțime cută	Lungime minimă	Lungime maximă	Panta minimă
1195 mm	1160 mm	8 mm	400 mm	9000 mm	-
950 mm	925 mm	8 mm	400 mm	8000 mm	-
910 mm	865 mm	8 mm	400 mm	8000 mm	-
865 mm	830 mm	8 mm	400 mm	4000 mm	-

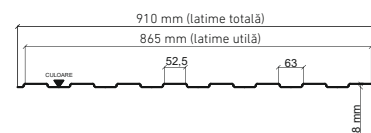
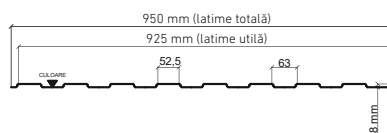
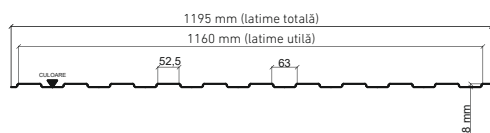

SPECIFICAȚII MATERIAL

Tip oțel	DX51D; DX52D; DX53D; S250GD; S280GD							
Tip proiecție	Z100÷Z275 Lucios		Z100÷Z275 Mat	Z275 Neomat 30	Z275 Suprem 50	Z100÷Z275 Dublu prevopsit lemn		
Grosime material (mm)	0,25÷0,35 0,40 0,45÷0,60		0,40 0,45-0,50	0,50	0,50	0,50		
Grosime strat vopsea față/spate	25μ/7μ		35μ/7μ	60μ/12μ	50μ/12μ	35μ/35μ		
Garanție (coroziune/culoare)	2/2	5/5	10/10	5/5	15/15	30/30	50/25	18/18

MATERIALE

Toleranțe dimensionale	Referință	Materia primă	Referință
Produc	SR EN 508-1: 2021	Oțel galvanizat la cald	SR EN 10346: 2015
Material	SR EN 10143: 2006	Oțel acoperit organic	SR EN 10169: 2022

Tablă cutată Wetterbest® W10

Tabla cutată W10 cu profilul trapezoidal este disponibilă în trei dimensiuni pe lățime, 1150 mm, 921 mm, respectiv 871 mm. Cu înălțimea cutei de 10 mm, tabla cutată W10 poate fi folosită la lucrări de placare și învelire pe suport continuu.

Este ideală pentru proiecte industriale, la exteriorul respectiv interiorul construcțiilor, pereți și diverse aplicații cu rol estetic, cât și pentru acoperirea construcțiilor civile (case, blocuri, birouri) și placarea gardurilor și a zonelor de sageac ale acoperișurilor.



Declarație
Performanță

DETALII TEHNICE

Lățime totală	Lățime utilă	Înălțime cută	Lungime minimă	Lungime maximă	Panta minimă
1150 mm	1105 mm	10 mm	400 mm	9000 mm	-
920 mm	828 mm	10 mm	400 mm	9000 mm	-
870 mm	828 mm	10 mm	400 mm	8000 mm	-

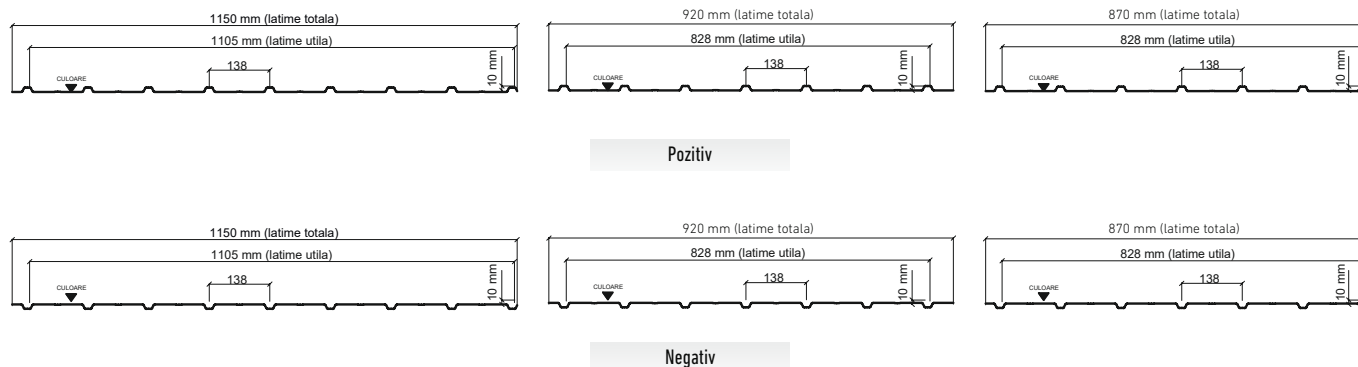

SPECIFICAȚII MATERIAL

Tip oțel	DX51D; DX52D; DX53D; S250GD; S280GD				
Tip proiecție	Z100÷Z275 Lucios	Z100÷Z275 Mat	Z275 Neomat 30	Z275 Suprem 50	Z100÷Z275 Dublu prevopsit lemn
Grosime material (mm)	0,25÷0,35 0,40 0,45÷0,60	0,40 0,45-0,50	0,50	0,50	0,50
Grosime strat vopsea față/spate	25μ/7μ	35μ/7μ	60μ/12μ	50μ/12μ	35μ/35μ
Garanție (coroziune/culoare)	2/2 5/5 10/10	5/5 15/15	30/30	50/25	18/18

MATERIALE

Toleranțe dimensionale	Referință	Materia primă	Referință
Produc	SR EN 508-1: 2021	Oțel galvanizat la cald	SR EN 10346: 2015
Material	SR EN 10143: 2006	Oțel acoperit organic	SR EN 10169: 2022

Tablă cutată Wetterbest® JIS16.5

Placa metalică cu profil trapezoidal și înălțimea cutei de 16 mm, este recomandată pentru lucrări de placări interioare și exterioare de acoperiș sau perete, compartimentări, amenajări, garduri, etc.

Produsul poate fi utilizat la realizarea lucrărilor de placări pentru: clădiri logistice și de depozitare, clădiri industriale, săli de sport, clădiri agricole, proiecte de renovare.



Declarație
Performanță



DETALII TEHNICE

Lățime totală	Lățime utilă	Înălțime cută	Lungime minimă	Lungime maximă	Panta minimă
1150 mm	1100 mm	16,5 mm	400 mm	8000 mm	9°
1155 mm	1100 mm	16,5 mm	400 mm	8000 mm	

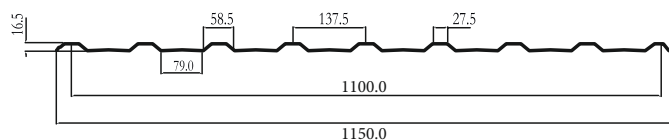

Acoperiș

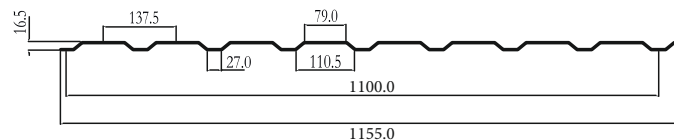

Perete

SPECIFICAȚII MATERIAL

Tip oțel	S250GD; S280GD			
Tip proiecție	Z100÷Z275 Lucios	Z100÷Z275 Mat	Z275 Neomat 30	Z275 Suprem 50
Grosime material (mm)	0,35 0,40 0,45-0,50-0,60	0,45-0,50	0,50	0,50
Grosime strat vopsea față/spate	25μ/7μ	35μ/7μ	60μ/12μ	50μ/12μ
Garanție (coroziune/culoare)	2/2 5/5 10/10	15/15	30/30	50/25

MATERIALE

Toleranțe dimensionale	Referință	Materia primă	Referință
Produs	SR EN 508-1: 2021	Oțel galvanizat la cald	SR EN 10346: 2015
Material	SR EN 10143: 2006	Oțel acoperit organic	SR EN 10169: 2022

Tablă cutată Wetterbest® W18

Tabla cutată W18 cu o înălțime a cutei de 18 mm, este ideală pentru lucrări de închidere în domeniul construcțiilor industriale, pentru pereți și acoperișurile construcțiilor rezidențiale.

Tablă cutată W18 este folosită la exteriorul, respectiv interiorul construcțiilor, pentru acoperișuri, pereți și diverse aplicații cu rol estetic, cât și pentru acoperirea construcțiilor civile (case, blocuri, birouri), a clădirilor cu destinație agricolă sau placarea gardurilor.



Declarație
Performanță

DETALII TEHNICE

Lățime totală	Lățime utilă	Înălțime cută	Lungime minimă	Lungime maximă	Panta minimă
1150 mm	1100 mm	18 mm	400 mm	12500 mm	9°

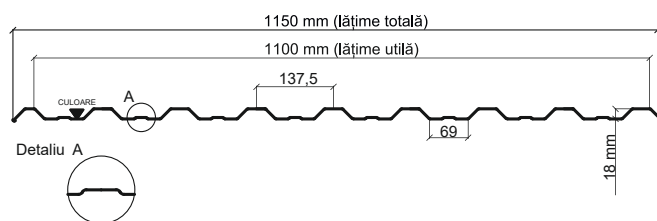

Acoperiș

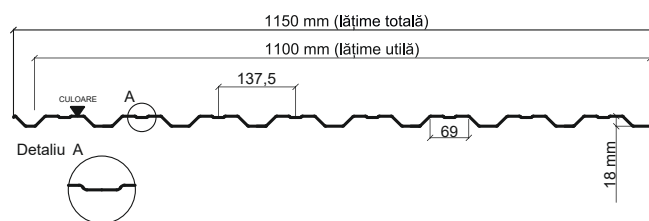

Perete

SPECIFICAȚII MATERIAL

Tip oțel	S250GD; S280GD				
Tip proiecție	Z100÷Z275 Lucios	Z100÷Z275 Mat	Z275 Neomat 30	Z275 Suprem 50	Z100÷Z275 Dublu prevopsit lemn
Grosime material (mm)	0,25÷0,35 0,40 0,45÷0,60	0,40 0,45-0,50	0,50	0,50	0,50
Grosime strat vopsea față/spate	25μ/7μ	35μ/7μ	60μ/12μ	50μ/12μ	35μ/35μ
Garanție (coroziune/culoare)	2/2 5/5 10/10	5/5 15/15	30/30	50/25	18/18

MATERIALE

Toleranțe dimensionale	Referință	Materia primă	Referință
Produc	SR EN 508-1: 2021	Oțel galvanizat la cald	SR EN 10346: 2015
Material	SR EN 10143: 2006	Oțel acoperit organic	SR EN 10169: 2022

Tablă cutată Wetterbest® JIS35

Placa metalică cu profil trapezoidal Wetterbest® JIS35, cu o înălțime a cudei de 35 mm, poate fi folosită pentru lucrări de placare a pereților halelor industriale și a acoperișurilor, pentru lucrări de compartimentare în domeniile industrial, comercial, rezidențial.

Panoul de tablă cutată JIS35 prezintă o greutate specifică mică, fără efecte negative asupra durabilității construcției, este incombustibil și nu influențează clasa de rezistență la foc a construcției.



Declarație
Performanță



Lățime totală	Lățime utilă	Înălțime cută	Lungime minimă	Lungime maximă	Panta minimă
1075 mm	1035 mm	35 mm	400 mm	12500 mm	7°

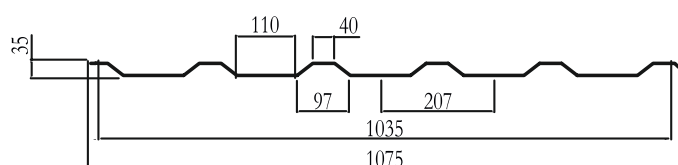

Acoperiș

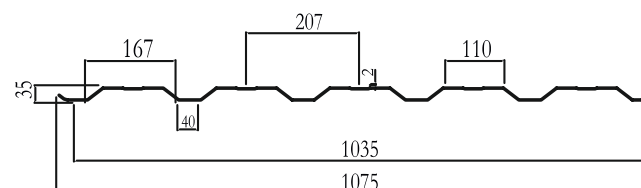

Perete

SPECIFICAȚII MATERIAL

Tip oțel	S250GD; S280GD			
Tip proiecție	Z100÷Z275 Lucios	Z100÷Z275 Mat	Z275 Neomat 30	Z275 Suprem 50
Grosime material (mm)	0,45-0,50-0,60	0,45-0,50	0,50	0,50
Grosime strat vopsea față/spate	25μ/7μ	35μ/7μ	60μ/12μ	50μ/12μ
Garanție (coroziune/culoare)	10/10	15/15	30/30	50/25

MATERIALE

Toleranțe dimensionale	Referință	Materia primă	Referință
Produc	SR EN 508-1: 2021	Oțel galvanizat la cald	SR EN 10346: 2015
Material	SR EN 10143: 2006	Oțel acoperit organic	SR EN 10169: 2022

Tablă cutată Wetterbest® W35

Tabla cutată W35, cu o înălțime a cutei de 35 mm, poate fi folosită pentru lucrări a pereților halelor industriale și a acoperișurilor, pentru lucrări de compartimentare în domeniile industrial, comercial, rezidențial.

Panoul de tablă cutată W35 prezintă o greutate specifică mică, fără efecte negative asupra durabilității construcției, este incombustibilă și nu influențează clasa de rezistență la foc a construcției.

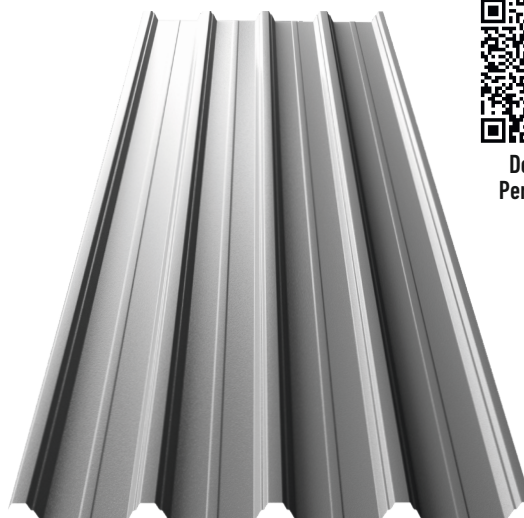

Declarație
Performanță

Lățime totală	Lățime utilă	Înălțime cută	Lungime minimă	Lungime maximă	Panta minimă
1125 mm	1080 mm	35 mm	400 mm	12500 mm	7°

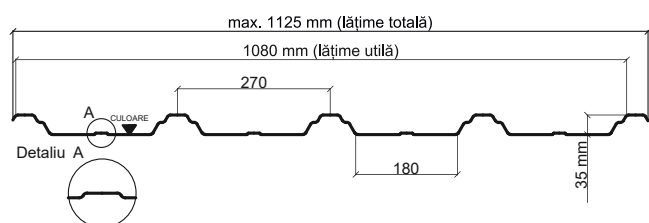

Acoperiș

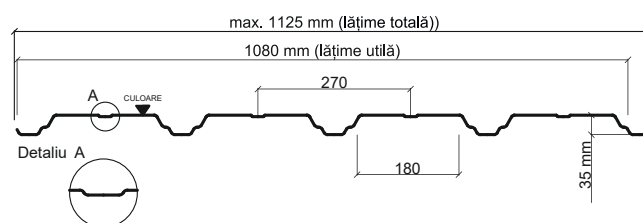

Perete

SPECIFICAȚII MATERIAL

Tip oțel	S250GD; S280GD			
Tip proiecție	Z100÷Z275 Lucios	Z100÷Z275 Mat	Z275 Neomat 30	Z275 Suprem 50
Grosime material (mm)	0,45÷1,00	0,45-0,50	0,50	0,50
Grosime strat vopsea față/spate	25μ/7μ	35μ/7μ	60μ/12μ	50μ/12μ
Garanție (coroziune/culoare)	10/10	15/15	30/30	50/25

MATERIALE

Toleranțe dimensionale	Referință	Materia primă	Referință
Produs	SR EN 508-1: 2021	Oțel galvanizat la cald	SR EN 10346: 2015
Material	SR EN 10143: 2006	Oțel acoperit organic	SR EN 10169: 2022

Tablă cutată Wetterbest® JI45

Placa metalică cu profil trapezoidal și înălțimea cutei de 45 mm se recomandă pentru placarea pereților sau realizarea acoperișului construcțiilor din domeniul industrial cât și pentru reabilitarea construcțiilor existente.

Principalele aplicații sunt reprezentate de: clădiri logistice și de depozitare, clădiri industriale, săli de sport, clădiri agricole, etc.



Declarație
Performanță



Lățime totală	Lățime utilă	Înălțime cută	Lungime minimă	Lungime maximă	Panta minimă
1050 mm	1000 mm	45 mm	400 mm	12500 mm	7°

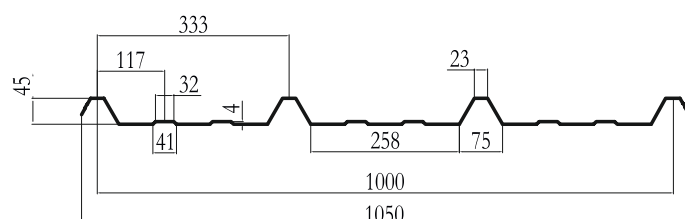

Acoperiș

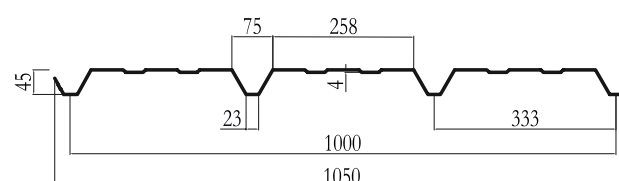

Perete

SPECIFICAȚII MATERIAL

Tip oțel	S250GD; S280GD			
Tip proiecție	Z100÷Z275 Lucios	Z100÷Z275 Mat	Z275 Neomat 30	Z275 Suprem 50
Grosime material (mm)	0,45-0,50-0,60	0,45-0,50	0,50	0,50
Grosime strat vopsea față/spate	25μ/7μ	35μ/7μ	60μ/12μ	50μ/12μ
Garanție (coroziune/culoare)	10/10	15/15	30/30	50/25

MATERIALE

Toleranțe dimensionale	Referință	Materia primă	Referință
Produc	SR EN 508-1: 2021	Oțel galvanizat la cald	SR EN 10346: 2015
Material	SR EN 10143: 2006	Oțel acoperit organic	SR EN 10169: 2022

Tablă cutată Wetterbest® W60

Tabla cutată W60, profilată pozitiv și având înălțimea cutei de 60 mm, este ideală pentru învelirea acoperișurilor industriale. Profilată negativ se folosește pentru construcția cofrajului pierdut.

Realizarea învelitorilor pentru construcțiile industriale și a cofrajelor pierdute permanente cu dublu rol, funcțional și estetic.

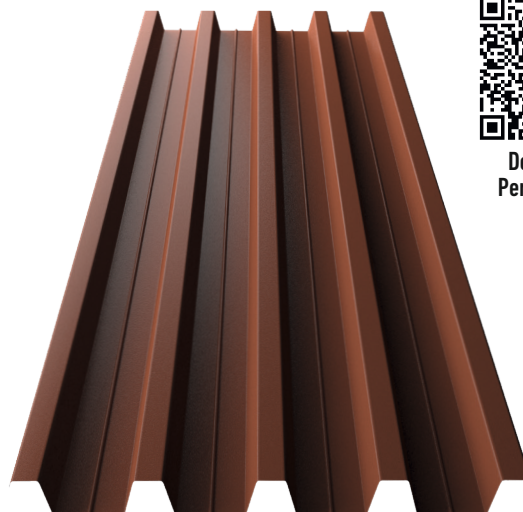

Declarație
Performanță

Lățime totală	Lățime utilă	Înălțime cută	Lungime minimă	Lungime maximă	Panta minimă
905 mm	846 mm	60 mm	400 mm	12500 mm	4°

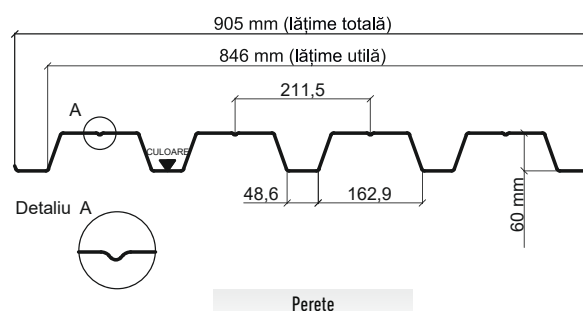
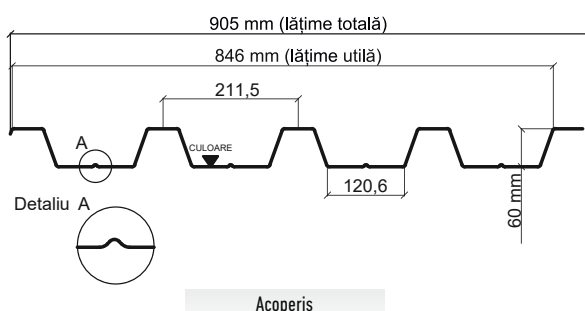

SPECIFICAȚII MATERIAL

Tip oțel	S250GD; S280GD			
Tip proiecție	Z100÷Z275 Lucios	Z100÷Z275 Mat	Z275 Neomat 30	Z275 Suprem 50
Grosime material (mm)	0,50÷0,75	0,50	0,50	0,50
Grosime strat vopsea față/spate	25μ/7μ	35μ/7μ	60μ/12μ	50μ/12μ
Garanție (coroziune/culoare)	10/10	15/15	30/30	50/25

MATERIALE

Toleranțe dimensionale	Referință	Materia primă	Referință
Produc	SR EN 508-1: 2021	Oțel galvanizat la cald	SR EN 10346: 2015
Material	SR EN 10143: 2006	Oțel acoperit organic	SR EN 10169: 2022

Tabele încărcări - Wetterbest® JIS16.5 Acoperiș

1

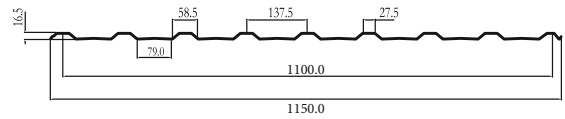

Proprietățile secțiunilor conform EUROCODE

COMPRESIUNEA FLANȘEI MARI											
tN [mm]	Mc,Rk,F [kNm/m]	Mc,Rk,B [kNm/m]	Ieff [cm4/m]	Vw,Rk [kN/m]	Rw,Rk,B [kN/m]	Rw,Rk,A [kN/m]	Mc,Rk,F [kNm/m]	Mc,Rk,B [kNm/m]	Ieff [cm4/m]	Vw,Rk [kN/m]	Rw,Rk,A [kN/m]
0.40	0.31	0.30	1.64	12.48	10.60	4.54	0.30	0.31	1.21	12.48	12.48
0.45	0.37	0.36	1.95	14.21	13.24	5.68	0.36	0.37	1.44	14.21	14.21
0.50	0.44	0.44	2.28	15.95	16.11	6.93	0.44	0.44	1.68	15.95	15.95
0.60	0.59	0.60	2.88	19.41	22.52	9.72	0.60	0.59	2.18	19.41	19.41
0.75	0.81	0.84	3.65	24.60	33.76	14.64	0.84	0.81	2.98	24.60	24.60

O DESCHIDERE																				
Grosime [mm]	0.40				0.45				0.50				0.60				0.75			
Deschidere [m]	L/180	L/200	L/250	L/300	L/180	L/200	L/250	L/300	L/180	L/200	L/250	L/300	L/180	L/200	L/250	L/300	L/180	L/200	L/250	L/300
0.40	10.33	10.33	10.33	10.33	12.33	12.33	12.33	12.33	14.67	14.67	14.67	14.67	19.67	19.67	19.67	19.67	27.00	27.00	27.00	27.00
0.60	4.59	4.59	4.59	4.08	5.48	5.48	5.48	4.85	6.52	6.52	6.52	5.67	8.74	8.74	8.60	7.17	12.00	12.00	10.90	9.08
0.80	2.58	2.58	2.07	1.72	3.08	3.07	2.46	2.05	3.67	3.59	2.87	2.39	4.92	4.54	3.63	3.02	6.39	5.75	4.60	3.83
1.00	1.47	1.32	1.06	0.88	1.75	1.57	1.26	1.05	2.04	1.84	1.47	1.23	2.58	2.32	1.86	1.55	3.27	2.94	2.35	1.96
1.20	0.85	0.77	0.61	0.51	1.01	0.91	0.73	0.61	1.18	1.06	0.85	0.71	1.49	1.34	1.08	0.90	1.89	1.70	1.36	1.14
1.40	0.54	0.48	0.39	0.32	0.64	0.57	0.46	0.38	0.74	0.67	0.54	0.45	0.94	0.85	0.68	0.56	1.19	1.07	0.86	0.72
1.60	0.36	0.32	0.26	0.22	0.43	0.38	0.31	0.26	0.50	0.45	0.36	0.30	0.63	0.57	0.45	0.38	0.80	0.72	0.57	0.48
1.80	0.25	0.23	0.18	0.15	0.30	0.27	0.22	0.18	0.35	0.32	0.25	0.21	0.44	0.40	0.32	0.27	0.56	0.50	0.40	0.34
2.00	0.18	0.17	0.13	0.11	0.22	0.20	0.16	0.13	0.26	0.23	0.18	0.15	0.32	0.29	0.23	0.19	0.41	0.37	0.29	0.25
2.20	0.14	0.12	0.10	0.08	0.16	0.15	0.12	0.10	0.19	0.17	0.14	0.12	0.24	0.22	0.17	0.15	0.31	0.28	0.22	0.18
2.40	0.11	0.10	0.08	0.06	0.13	0.11	0.09	0.08	0.15	0.13	0.11	0.09	0.19	0.17	0.13	0.11	0.24	0.21	0.17	0.14
2.60	0.08	0.08	0.06	0.05	0.10	0.09	0.07	0.06	0.12	0.10	0.08	0.07	0.15	0.13	0.11	0.09	0.19	0.17	0.13	0.11
2.80	0.07	0.06	0.05	0.04	0.08	0.07	0.06	0.05	0.09	0.08	0.07	0.06	0.12	0.11	0.08	0.07	0.15	0.13	0.11	0.09
3.00	0.05	0.05	0.04	0.03	0.06	0.06	0.05	0.04	0.08	0.07	0.05	0.05	0.10	0.09	0.07	0.06	0.12	0.11	0.09	0.07
3.20	0.04	0.04	0.03	0.03	0.05	0.05	0.04	0.03	0.06	0.06	0.04	0.04	0.08	0.07	0.06	0.05	0.10	0.09	0.07	0.06

DOUĂ DESCHIDERI																				
Grosime [mm]	0.40				0.45				0.50				0.60				0.75			
Deschidere [m]	L/180	L/200	L/250	L/300	L/180	L/200	L/250	L/300	L/180	L/200	L/250	L/300	L/180	L/200	L/250	L/300	L/180	L/200	L/250	L/300
0.40	9.22	9.22	9.22	9.22	11.30	11.30	11.30	11.30	13.78	13.78	13.78	13.78	19.03	19.03	19.03	19.03	27.57	27.57	27.57	27.57
0.60	4.44	4.44	4.44	4.44	5.33	5.33	5.33	5.33	6.52	6.52	6.52	6.52	8.89	8.89	8.89	8.89	12.44	12.44	12.44	12.44
0.80	2.50	2.50	2.50	2.50	3.00	3.00	3.00	3.00	3.67	3.67	3.67	3.67	5.00	5.00	5.00	5.00	7.00	7.00	7.00	7.00
1.00	1.60	1.60	1.60	1.60	1.92	1.92	1.92	1.92	2.35	2.35	2.35	2.35	3.20	3.20	3.20	3.20	4.48	4.48	4.48	4.48
1.20	1.11	1.11	1.11	1.11	1.33	1.33	1.33	1.33	1.63	1.63	1.63	1.63	2.22	2.22	2.22	2.16	3.11	3.11	3.11	2.74
1.40	0.82	0.82	0.82	0.77	0.98	0.98	0.98	0.92	1.20	1.20	1.20	1.08	1.63	1.63	1.63	1.36	2.29	2.29	2.07	1.72
1.60	0.62	0.62	0.62	0.52	0.75	0.75	0.74	0.62	0.92	0.92	0.87	0.72	1.25	1.25	1.09	0.91	1.75	1.73	1.38	1.15
1.80	0.49	0.49	0.44	0.36	0.59	0.59	0.52	0.43	0.72	0.72	0.61	0.51	0.99	0.96	0.77	0.64	1.35	1.22	0.97	0.81
2.00	0.40	0.40	0.32	0.27	0.48	0.47	0.38	0.32	0.59	0.55	0.44	0.37	0.78	0.70	0.56	0.47	0.98	0.89	0.71	0.59
2.20	0.33	0.30	0.24	0.20	0.40	0.36	0.28	0.24	0.46	0.42	0.33	0.28	0.58	0.53	0.42	0.35	0.74	0.67	0.53	0.44
2.40	0.26	0.23	0.18	0.15	0.30	0.27	0.22	0.18	0.36	0.32	0.26	0.21	0.45	0.40	0.32	0.27	0.57	0.51	0.41	0.34
2.60	0.20	0.18	0.15	0.12	0.24	0.22	0.17	0.14	0.28	0.25	0.20	0.17	0.35	0.32	0.25	0.21	0.45	0.40	0.32	0.27
2.80	0.16	0.15	0.12	0.10	0.19	0.17	0.14	0.12	0.22	0.20	0.16	0.13	0.28	0.25	0.20	0.17	0.36	0.32	0.26	0.22
3.00	0.13	0.12	0.09	0.08	0.16	0.14	0.11	0.09	0.18	0.16	0.13	0.11	0.23	0.21	0.17	0.14	0.29	0.26	0.21	0.18
3.20	0.11	0.10	0.08	0.06	0.13	0.12	0.09	0.08	0.15	0.14	0.11	0.09	0.19	0.17	0.14	0.11	0.24	0.22	0.17	0.14

DESCHIDERI MULTIPLE																				
Grosime [mm]	0.40				0.45				0.50				0.60				0.75			
Deschidere [m]	L/180	L/200	L/250	L/300	L/180	L/200	L/250	L/300	L/180	L/200	L/250	L/300	L/180	L/200	L/250	L/300	L/180	L/200	L/250	L/300
0.40	10.92	10.92	10.92	10.92	13.38	13.38	13.38	13.38	16.32	16.32	16.32	16.32	22.55	22.55	22.55	22.55	32.71	32.71	32.71	32.71
0.60	5.42	5.42	5.42	5.42	6.61	6.61	6.61	6.61	8.06	8.06	8.06	8.06	11.10	11.10	11.10	11.10	15.56	15.56	15.56	15.56
0.80	3.12	3.12	3.12	3.12	3.75	3.75	3.75	3.75	4.58	4.58	4.58	4.53	6.25	6.25	6.25	5.72	8.75	8.75	8.70	7.25
1.00	2.00	2.00	2.00	1.67	2.40	2.40	2.38	1.98	2.93	2.93	2.78	2.32	4.00	4.00	3.51	2.93	5.60	5.57	4.45	3.71
1.20	1.39	1.39	1.16	0.97	1.67	1.67	1.38	1.15	2.04	2.01	1.61	1.34	2.78	2.54	2.03	1.69	3.58	3.22	2.58	2.15
1.40	1.01	0.91	0.73	0.61	1.20	1.08	0.87	0.72	1.41	1.27	1.01	0.84	1.78	1.60	1.28	1.07	2.25	2.03	1.62	1.35
1.60	0.68	0.61	0.49	0.41	0.81	0.73	0.58	0.48	0.94	0.85	0.68	0.57	1.19	1.07	0.86	0.71	1.51	1.36	1.09	0.91
1.80	0.48	0.43	0.34	0.29	0.57	0.51	0.41	0.34	0.66	0.60	0.48	0.40	0.84	0.75	0.60	0.50	1.06	0.95	0.76	0.64
2.00	0.35	0.31	0.25	0.21	0.41	0.37	0.30	0.25	0.48	0.43	0.35	0.29	0.61	0.55	0.44	0.37	0.77	0.70	0.56	0.46
2.20	0.26	0.23	0.19	0.16	0.31	0.28	0.22	0.19	0.36	0.33	0.26	0.22	0.46	0.41	0.33	0.28	0.58	0.52	0.42	0.35
2.40	0.20	0.18	0.14	0.12	0.24	0.22	0.17	0.14	0.28	0.25	0.20	0.17	0.35	0.32	0.25	0.21	0.45	0.40	0.32	0.27
2.60	0.16	0.14	0.11	0.09	0.19	0.17	0.14	0.11	0.22	0.20	0.16	0.13	0.28	0.25	0.20	0.17	0.35	0.32	0.25	0.21
2.80	0.13	0.11	0.09	0.08	0.15	0.14	0.11	0.09	0.18	0.16	0.13	0.11	0.22	0.20	0.16	0.13	0.28	0.25	0.20	0.17
3.00	0.10	0.09	0.07	0.06	0.12	0.11	0.09	0.07	0.14	0.13	0.10	0.09	0.18	0.16	0.13	0.11	0.23	0.21	0.16	0.14
3.20	0.08	0.08	0.06	0.05	0.10	0.09	0.07	0.06	0.12	0.11	0.08	0.07	0.15	0.13	0.11	0.09	0.19	0.17	0.14	0.11

- Notă:
- Lățime suport margine >= 40 mm, lățime suport intermediar >= 60 mm
 - Tabetul indică încărcarea la starea limită ultimă [kN/m²] împărțită la un coeficient de siguranță de 1.5
 - Calculul fixărilor trebuie luat în considerare
 - Toleranțe : EN 10143 Calitate oțel: EN 10346
 - Calcul conform: EN 1990, EN 1991 1-6, EN 1993 1-3, EN 1993 1-5

Tabele încărcări - Wetterbest® JIS16.5 Perete

(2)

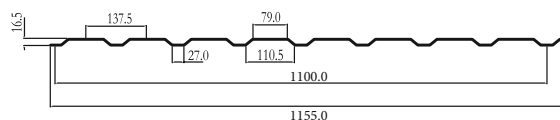

Proprietățile secțiunilor conform EUROCODE

COMPRESIUNEA FLANȘEI MARI											
tN [mm]	Mc,Rk,F [kNm/m]	Mc,Rk,B [kNm/m]	I _{eff} [cm ⁴ /m]	Vw,Rk [kN/m]	Rw,Rk,B [kN/m]	Rw,Rk,A [kN/m]	Mc,Rk,F [kNm/m]	Mc,Rk,B [kNm/m]	I _{eff} [cm ⁴ /m]	Vw,Rk [kN/m]	Rw,Rk,A [kN/m]
0.40	0.31	0.30	1.64	12.48	10.60	4.54	0.30	0.31	1.21	12.48	12.48
0.45	0.37	0.36	1.95	14.21	13.24	5.68	0.36	0.37	1.44	14.21	14.21
0.50	0.44	0.44	2.28	15.95	16.11	6.93	0.44	0.44	1.68	15.95	15.95
0.60	0.59	0.60	2.88	19.41	22.52	9.72	0.60	0.59	2.18	19.41	19.41
0.75	0.81	0.84	3.65	24.60	33.76	14.64	0.84	0.81	2.98	24.60	24.60

O DESCHIDERE																				
Grosime [mm]	0.40				0.45				0.50				0.60				0.75			
Deschidere [m]	L/180	L/200	L/250	L/300	L/180	L/200	L/250	L/300	L/180	L/200	L/250	L/300	L/180	L/200	L/250	L/300	L/180	L/200	L/250	L/300
0.40	10.00	10.00	10.00	10.00	12.00	12.00	12.00	12.00	14.67	14.67	14.67	14.11	20.00	20.00	20.00	18.31	28.00	28.00	28.00	25.03
0.60	4.44	4.44	3.61	3.01	5.33	5.33	4.30	3.58	6.52	6.27	5.02	4.18	8.89	8.14	6.51	5.43	12.36	11.13	8.90	7.42
0.80	2.12	1.91	1.52	1.27	2.52	2.27	1.81	1.51	2.94	2.65	2.12	1.76	3.82	3.43	2.75	2.29	5.22	4.69	3.75	3.13
1.00	1.08	0.98	0.78	0.65	1.29	1.16	0.93	0.77	1.51	1.35	1.08	0.90	1.95	1.76	1.41	1.17	2.67	2.40	1.92	1.60
1.20	0.63	0.56	0.45	0.38	0.75	0.67	0.54	0.45	0.87	0.78	0.63	0.52	1.13	1.02	0.81	0.68	1.55	1.39	1.11	0.93
1.40	0.40	0.36	0.28	0.24	0.47	0.42	0.34	0.28	0.55	0.49	0.39	0.33	0.71	0.64	0.51	0.43	0.97	0.88	0.70	0.58
1.60	0.26	0.24	0.19	0.16	0.32	0.28	0.23	0.19	0.37	0.33	0.26	0.22	0.48	0.43	0.34	0.29	0.65	0.59	0.47	0.39
1.80	0.19	0.17	0.13	0.11	0.22	0.20	0.16	0.13	0.26	0.23	0.19	0.15	0.33	0.30	0.24	0.20	0.46	0.41	0.33	0.27
2.00	0.14	0.12	0.10	0.08	0.16	0.15	0.12	0.10	0.19	0.17	0.14	0.11	0.24	0.22	0.18	0.15	0.33	0.30	0.24	0.20
2.20	0.10	0.09	0.07	0.06	0.12	0.11	0.09	0.07	0.14	0.13	0.10	0.08	0.18	0.17	0.13	0.11	0.25	0.23	0.18	0.15
2.40	0.08	0.07	0.06	0.05	0.09	0.08	0.07	0.06	0.11	0.10	0.08	0.07	0.14	0.13	0.10	0.08	0.19	0.17	0.14	0.12
2.60	0.06	0.06	0.04	0.04	0.07	0.07	0.05	0.04	0.09	0.08	0.06	0.05	0.11	0.10	0.08	0.07	0.15	0.14	0.11	0.09
2.80	0.05	0.04	0.04	0.03	0.06	0.05	0.04	0.04	0.07	0.06	0.05	0.04	0.09	0.08	0.06	0.05	0.12	0.11	0.09	0.07
3.00	0.04	0.04	0.03	0.02	0.05	0.04	0.03	0.03	0.06	0.05	0.04	0.03	0.07	0.07	0.05	0.04	0.10	0.09	0.07	0.06
3.20	0.03	0.03	0.02	0.02	0.04	0.04	0.03	0.02	0.05	0.04	0.03	0.03	0.06	0.05	0.04	0.04	0.08	0.07	0.06	0.05

DOUĂ DESCHIDERI																				
Grosime [mm]	0.40				0.45				0.50				0.60				0.75			
Deschidere [m]	L/180	L/200	L/250	L/300	L/180	L/200	L/250	L/300	L/180	L/200	L/250	L/300	L/180	L/200	L/250	L/300	L/180	L/200	L/250	L/300
0.40	10.33	10.33	10.33	10.33	12.33	12.33	12.33	12.33	14.67	14.67	14.67	14.67	19.67	19.67	19.67	19.67	27.00	27.00	27.00	27.00
0.60	4.59	4.59	4.59	4.59	5.48	5.48	5.48	5.48	6.52	6.52	6.52	6.52	8.74	8.74	8.74	8.74	12.00	12.00	12.00	12.00
0.80	2.58	2.58	2.58	2.58	3.08	3.08	3.08	3.08	3.67	3.67	3.67	3.67	4.92	4.92	4.92	4.92	6.75	6.75	6.75	6.75
1.00	1.65	1.65	1.65	1.57	1.97	1.97	1.97	1.86	2.35	2.35	2.35	2.18	3.15	3.15	3.15	2.82	4.32	4.32	4.32	3.86
1.20	1.15	1.15	1.09	0.91	1.37	1.37	1.30	1.08	1.63	1.63	1.51	1.26	2.19	2.19	1.96	1.63	3.00	3.00	2.68	2.23
1.40	0.84	0.84	0.69	0.57	1.01	1.01	0.82	0.68	1.20	1.19	0.95	0.79	1.61	1.54	1.23	1.03	2.20	2.11	1.69	1.41
1.60	0.64	0.57	0.46	0.38	0.76	0.68	0.55	0.46	0.89	0.80	0.64	0.53	1.15	1.03	0.83	0.69	1.57	1.41	1.13	0.94
1.80	0.45	0.40	0.32	0.27	0.53	0.48	0.38	0.32	0.62	0.56	0.45	0.37	0.81	0.73	0.58	0.48	1.10	0.99	0.79	0.66
2.00	0.33	0.29	0.24	0.20	0.39	0.35	0.28	0.23	0.45	0.41	0.33	0.27	0.59	0.53	0.42	0.35	0.80	0.72	0.58	0.48
2.20	0.25	0.22	0.18	0.15	0.29	0.26	0.21	0.18	0.34	0.31	0.25	0.20	0.44	0.40	0.32	0.27	0.60	0.54	0.43	0.36
2.40	0.19	0.17	0.14	0.11	0.22	0.20	0.16	0.13	0.26	0.24	0.19	0.16	0.34	0.31	0.25	0.20	0.47	0.42	0.33	0.28
2.60	0.15	0.13	0.11	0.09	0.18	0.16	0.13	0.11	0.21	0.19	0.15	0.12	0.27	0.24	0.19	0.16	0.37	0.33	0.26	0.22
2.80	0.12	0.11	0.09	0.07	0.14	0.13	0.10	0.08	0.17	0.15	0.12	0.10	0.21	0.19	0.15	0.13	0.29	0.26	0.21	0.18
3.00	0.10	0.09	0.07	0.06	0.12	0.10	0.08	0.07	0.13	0.12	0.10	0.08	0.17	0.16	0.13	0.10	0.24	0.21	0.17	0.14
3.20	0.08	0.07	0.06	0.05	0.09	0.09	0.07	0.06	0.11	0.10	0.08	0.07	0.14	0.13	0.10	0.09	0.20	0.18	0.14	0.12

DESCHIDERI MULTIPLE																				
Grosime [mm]	0.40				0.45				0.50				0.60				0.75			
Deschidere [m]	L/180	L/200	L/250	L/300	L/180	L/200	L/250	L/300	L/180	L/200	L/250	L/300	L/180	L/200	L/250	L/300	L/180	L/200	L/250	L/300
0.40	12.92	12.92	12.92	12.92	15.42	15.42	15.42	15.42	18.33	18.33	18.33	18.33	24.58	24.58	24.58	24.58	33.75	33.75	33.75	33.75
0.60	5.74	5.74	5.74	5.70	6.85	6.85	6.85	6.78	8.15	8.15	8.15	7.91	10.93	10.93	10.93	10.26	15.00	15.00	15.00	14.03
0.80	3.23	3.23	2.88	2.40	3.85	3.85	3.43	2.86	4.58	4.58	4.00	3.34	6.15	6.15	5.20	4.33	8.44	8.44	7.10	5.92
1.00	2.05	1.85	1.48	1.23	2.44	2.20	1.76	1.46	2.85	2.56	2.05	1.71	3.69	3.33	2.66	2.22	5.05	4.55	3.64	3.03
1.20	1.19	1.07	0.85	0.71	1.41	1.27	1.02	0.85	1.65	1.48	1.19	0.99	2.14	1.92	1.54	1.28	2.92	2.63	2.10	1.75
1.40	0.75	0.67	0.54	0.45	0.89	0.80	0.64	0.53	1.04	0.93	0.75	0.62	1.35	1.21	0.97	0.81	1.84	1.66	1.33	1.10
1.60	0.50	0.45	0.36	0.30	0.60	0.54	0.43	0.36	0.70	0.63	0.50	0.42	0.90	0.81	0.65	0.54	1.23	1.11	0.89	0.74
1.80	0.35	0.32	0.25	0.21	0.42	0.38	0.30	0.25	0.49	0.44	0.35	0.29	0.63	0.57	0.46	0.38	0.87	0.78	0.62	0.52
2.00	0.26	0.23	0.18	0.15	0.31	0.27	0.22	0.18	0.36	0.32	0.26	0.21	0.46	0.42	0.33	0.28	0.63	0.57	0.45	0.38
2.20	0.19	0.17	0.14	0.12	0.23	0.21	0.17	0.14	0.27	0.24	0.19	0.16	0.35	0.31	0.25	0.21	0.47	0.43	0.34	0.28
2.40	0.15	0.13	0.11	0.09	0.18	0.16	0.13	0.11	0.21	0.19	0.15	0.12	0.27	0.24	0.19	0.16	0.37	0.33	0.26	0.22
2.60	0.12	0.11	0.08	0.07	0.14	0.12	0.10	0.08	0.16	0.15	0.12	0.10	0.21	0.19	0.15	0.13	0.29	0.26	0.21	0.17
2.80	0.09	0.08	0.07	0.06	0.11	0.10	0.08	0.07	0.13	0.12	0.09	0.08	0.17	0.15	0.12	0.10	0.23	0.21	0.17	0.14
3.00	0.08	0.07	0.05	0.05	0.09	0.08	0.07	0.05	0.11	0.09	0.08	0.06	0.14	0.12	0.10	0.08	0.19	0.17	0.13	0.11
3.20	0.06	0.06	0.05	0.04	0.07	0.07	0.05	0.04	0.09	0.08	0.06	0.05	0.11	0.10	0.08	0.07	0.15	0.14	0.11	0.09

- Notă:
- Lățime suport margine >= 40 mm, lățime suport intermediar >= 60 mm
 - Tabelul indică încărcarea la starea limită ultimă [kN/m²] împartită la un coeficient de siguranță de 1.5
 - Calculul fixărilor trebuie să luăm în considerare
 - Toleranțe : EN 10143 Calitate oțel: EN 10346
 - Calcul conform: EN 1990, EN 1991 1-6, EN 1993 1-3, EN 1993 1-5

Tabele încărcări - Wetterbest® W18 Acoperiș

1

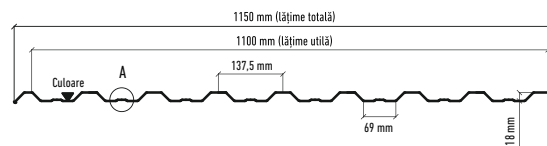

Proprietățile secțiunilor conform EUROCODE

COMPRESIUNEA FLANȘEI MARI							
tW [mm]	kg/m ²	Mc,Rk,F [kNm/m]	Mc,Rk,B [kNm/m]	I _{eff} [cm ⁴ /m]	Vw,Rk [kN/m]	Rw,Rk,B [kN/m]	Rw,Rk,A [kN/m]
0.50	4.55	0.62	0.43	2.70	15.15	17.53	7.54
0.60	5.45	0.79	0.57	3.28	18.44	24.13	10.42
0.75	6.82	1.02	0.80	4.16	23.38	35.56	15.42
0.90	8.18	1.25	1.02	5.04	28.31	48.73	21.23
1.00	9.09	1.40	1.13	5.62	31.60	58.45	25.52

COMPRESIUNEA FLANȘEI MICI					
tW [mm]	Mc,Rk,F [kNm/m]	Mc,Rk,B [kNm/m]	I _{eff} [cm ⁴ /m]	Vw,Rk [kN/m]	Rw,Rk,A [kN/m]
0.50	0.43	0.62	2.52	15.15	15.15
0.60	0.57	0.79	3.28	18.44	18.44
0.75	0.80	1.02	4.16	23.38	23.38
0.90	1.02	1.25	5.04	28.31	28.31
1.00	1.13	1.40	5.62	31.60	31.60

GROSIME [mm]	TIP ACȚIUNE	DESCHIDERI [m]	DESCHIDERE [m]												
			1.00	1.20	1.40	1.60	1.80	2.00	2.20	2.40	2.60	2.80	3.00	3.20	3.40
0.5	Presiune	0 deschidere	2.90	1.68	1.06	0.71	0.50	0.36	0.27	0.21	0.17	0.13	0.11	0.09	0.07
		Două deschideri	3.31	2.30	1.69	1.29	1.02	0.83	0.66	0.51	0.40	0.32	0.26	0.21	0.18
		Deschideri multiple	3.31	2.30	1.69	1.29	0.94	0.69	0.52	0.40	0.31	0.25	0.20	0.17	0.14
	Sucțiune	0 deschidere	2.29	1.57	0.99	0.66	0.46	0.34	0.25	0.20	0.15	0.12	0.10	0.08	0.07
		Două deschideri	3.31	2.30	1.69	1.29	1.02	0.82	0.61	0.47	0.37	0.30	0.24	0.20	0.17
		Deschideri multiple	3.58	2.49	1.83	1.25	0.88	0.64	0.48	0.37	0.29	0.23	0.19	0.16	0.13
0.6	Presiune	0 deschidere	3.53	2.04	1.29	0.86	0.60	0.44	0.33	0.26	0.20	0.16	0.13	0.11	0.09
		Două deschideri	4.21	2.93	2.15	1.65	1.30	1.05	0.80	0.61	0.48	0.39	0.31	0.26	0.22
		Multiple	4.21	2.93	2.15	1.63	1.14	0.83	0.63	0.48	0.38	0.30	0.25	0.20	0.17
	Sucțiune	0 deschidere	3.04	2.04	1.29	0.86	0.60	0.44	0.33	0.26	0.20	0.16	0.13	0.11	0.09
		Două deschideri	4.21	2.93	2.15	1.65	1.30	1.05	0.80	0.61	0.48	0.39	0.31	0.26	0.22
		Deschideri multiple	4.75	3.30	2.42	1.63	1.14	0.83	0.63	0.48	0.38	0.30	0.25	0.20	0.17
0.75	Presiune	0 deschidere	4.47	2.59	1.63	1.09	0.77	0.56	0.42	0.32	0.25	0.20	0.17	0.14	0.11
		Două deschideri	5.44	3.78	2.78	2.12	1.68	1.35	1.01	0.78	0.61	0.49	0.40	0.33	0.27
		Multiple	5.44	3.78	2.78	2.07	1.45	1.06	0.79	0.61	0.48	0.39	0.31	0.26	0.22
	Sucțiune	0 deschidere	4.27	2.59	1.63	1.09	0.77	0.56	0.42	0.32	0.25	0.20	0.17	0.14	0.11
		Două deschideri	5.44	3.78	2.78	2.13	1.68	1.35	1.01	0.78	0.61	0.49	0.40	0.33	0.27
		Deschideri multiple	6.67	4.63	3.08	2.07	1.45	1.06	0.79	0.61	0.48	0.39	0.31	0.26	0.22
0.9	Presiune	0 deschidere	5.42	3.14	1.97	1.32	0.93	0.68	0.51	0.39	0.31	0.25	0.20	0.17	0.14
		Două deschideri	6.67	4.63	3.40	2.60	2.06	1.63	1.23	0.94	0.74	0.59	0.48	0.40	0.33
		Multiple	6.80	4.72	3.47	2.50	1.76	1.28	0.96	0.74	0.58	0.47	0.38	0.31	0.26
	Sucțiune	0 deschidere	5.42	3.14	1.97	1.32	0.93	0.68	0.51	0.39	0.31	0.25	0.20	0.17	0.14
		Două deschideri	6.67	4.63	3.40	2.60	2.06	1.63	1.23	0.94	0.74	0.59	0.48	0.40	0.33
		Deschideri multiple	8.33	5.79	3.74	2.50	1.76	1.28	0.96	0.74	0.58	0.47	0.38	0.31	0.26
1	Presiune	0 deschidere	6.04	3.50	2.20	1.48	1.04	0.76	0.57	0.44	0.34	0.28	0.22	0.18	0.15
		Două deschideri	7.47	5.19	3.81	2.92	2.30	1.82	1.37	1.05	0.83	0.66	0.54	0.44	0.37
		Multiple	7.53	5.23	3.84	2.79	1.96	1.43	1.07	0.83	0.65	0.52	0.42	0.35	0.29
	Sucțiune	0 deschidere	6.03	3.50	2.20	1.48	1.04	0.76	0.57	0.44	0.34	0.28	0.22	0.18	0.15
		Două deschideri	7.47	5.19	3.81	2.92	2.30	1.82	1.37	1.05	0.83	0.66	0.54	0.44	0.37
		Deschideri multiple	9.33	6.48	4.17	2.79	1.96	1.43	1.07	0.83	0.65	0.52	0.42	0.35	0.29

- Notă:
- Săgeata limitată la L/150 atât pentru forțe de presiune cât și forțe de sucțiune
 - Lățime suport margine ≥ 40 mm; Lățime suport intermediar ≥ 60 mm
 - Tabелul indică încărcarea la starea limită ultimă [kN/m²] împărțită la un coeficient de siguranță de 1,5
 - Toleranțe: EN 10143
 - Calitate oțel: EN 10346
 - Calcul conform: EN 1990, EN 1991 1-6, EN 1991 1-3, EN 1991 1-5

Tabele încărcări - Wetterbest® W18 Perete

2

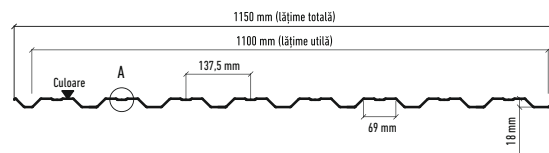

Proprietățile secțiunilor conform EUROCODE

COMPRESIUNEA FLANȘEI MARI							
tN [mm]	kg/m ²	Mc,Rk,F [kNm/m]	Mc,Rk,B [kNm/m]	I _{eff} [cm ⁴ /m]	Vw,Rk [kN/m]	Rw,Rk,B [kN/m]	Rw,Rk,A [kN/m]
0.50	4.55	0.43	0.62	2.52	15.15	17.53	7.54
0.60	5.45	0.57	0.79	3.28	18.44	24.13	10.42
0.75	6.82	0.80	1.02	4.16	23.38	35.56	15.42
0.90	8.18	1.02	1.25	5.04	28.31	48.73	21.23
1.00	9.09	1.13	1.40	5.62	31.60	58.45	25.52

COMPRESIUNEA FLANȘEI MICI					
tN [mm]	Mc,Rk,F [kNm/m]	Mc,Rk,B [kNm/m]	I _{eff} [cm ⁴ /m]	Vw,Rk [kN/m]	Rw,Rk,A [kN/m]
0.50	0.62	0.43	2.70	15.15	15.15
0.60	0.79	0.57	3.28	18.44	18.44
0.75	1.02	0.80	4.16	23.38	23.38
0.90	1.25	1.02	5.04	28.31	28.31
1.00	1.40	1.13	5.62	31.60	31.60

GROSIME [mm]	TIP ACȚIUNE	DESCHIDERI [m]	DESCHIDERE [m]												
			1.00	1.20	1.40	1.60	1.80	2.00	2.20	2.40	2.60	2.80	3.00	3.20	3.40
0.5	Presiune	0 deschidere	2.29	1.57	0.99	0.66	0.46	0.34	0.25	0.20	0.15	0.12	0.10	0.08	0.07
		Două deschideri	3.31	2.30	1.69	1.29	1.02	0.82	0.61	0.47	0.37	0.30	0.24	0.20	0.17
		Deschideri multiple	3.58	2.49	1.83	1.25	0.88	0.64	0.48	0.37	0.29	0.23	0.19	0.16	0.13
	Sucțiune	0 deschidere	2.90	1.68	1.06	0.71	0.50	0.36	0.27	0.21	0.17	0.13	0.11	0.09	0.07
		Două deschideri	2.29	1.59	1.17	0.90	0.71	0.57	0.47	0.40	0.34	0.29	0.25	0.21	0.18
		Deschideri multiple	2.87	1.99	1.46	1.12	0.88	0.69	0.52	0.40	0.31	0.25	0.20	0.17	0.14
0.6	Presiune	0 deschidere	3.04	2.04	1.29	0.86	0.60	0.44	0.33	0.26	0.20	0.16	0.13	0.11	0.09
		Două deschideri	4.21	2.93	2.15	1.65	1.30	1.05	0.80	0.61	0.48	0.39	0.31	0.26	0.22
		Multiple	4.75	3.30	2.42	1.63	1.14	0.83	0.63	0.48	0.38	0.30	0.25	0.20	0.17
	Sucțiune	0 deschidere	3.53	2.04	1.29	0.86	0.60	0.44	0.33	0.26	0.20	0.16	0.13	0.11	0.09
		Două deschideri	3.04	2.11	1.55	1.19	0.94	0.76	0.63	0.53	0.45	0.39	0.31	0.26	0.22
		Deschideri multiple	3.80	2.64	1.94	1.48	1.14	0.83	0.63	0.48	0.38	0.30	0.25	0.20	0.17
0.75	Presiune	0 deschidere	4.27	2.59	1.63	1.09	0.77	0.56	0.42	0.32	0.25	0.20	0.17	0.14	0.11
		Două deschideri	5.44	3.78	2.78	2.12	1.68	1.35	1.01	0.78	0.61	0.49	0.40	0.33	0.27
		Multiple	6.67	4.63	3.08	2.07	1.45	1.06	0.79	0.61	0.48	0.39	0.31	0.26	0.22
	Sucțiune	0 deschidere	4.47	2.59	1.63	1.09	0.77	0.56	0.42	0.32	0.25	0.20	0.17	0.14	0.11
		Două deschideri	4.27	2.96	2.18	1.67	1.32	1.07	0.88	0.74	0.61	0.49	0.40	0.33	0.27
		Deschideri multiple	5.33	3.70	2.72	2.07	1.45	1.06	0.79	0.61	0.48	0.39	0.31	0.26	0.22
0.9	Presiune	0 deschidere	5.42	3.14	1.97	1.32	0.93	0.68	0.51	0.39	0.31	0.25	0.20	0.17	0.14
		Două deschideri	6.67	4.63	3.40	2.60	2.06	1.63	1.23	0.94	0.74	0.59	0.48	0.40	0.33
		Multiple	8.33	5.79	3.74	2.50	1.76	1.28	0.96	0.74	0.58	0.47	0.38	0.31	0.26
	Sucțiune	0 deschidere	5.42	3.14	1.97	1.32	0.93	0.68	0.51	0.39	0.31	0.25	0.20	0.17	0.14
		Două deschideri	5.44	3.78	2.78	2.13	1.68	1.36	1.12	0.94	0.74	0.59	0.48	0.40	0.33
		Deschideri multiple	6.80	4.72	3.47	2.50	1.76	1.28	0.96	0.74	0.58	0.47	0.38	0.31	0.26
1	Presiune	0 deschidere	6.03	3.50	2.20	1.48	1.04	0.76	0.57	0.44	0.34	0.28	0.22	0.18	0.15
		Două deschideri	7.47	5.19	3.81	2.92	2.30	1.82	1.37	1.05	0.83	0.66	0.54	0.44	0.37
		Multiple	9.33	6.48	4.17	2.79	1.96	1.43	1.07	0.83	0.65	0.52	0.42	0.35	0.29
	Sucțiune	0 deschidere	6.04	3.50	2.20	1.48	1.04	0.76	0.57	0.44	0.34	0.28	0.22	0.18	0.15
		Două deschideri	6.03	4.19	3.07	2.35	1.86	1.51	1.25	1.05	0.83	0.66	0.54	0.44	0.37
		Deschideri multiple	7.53	5.23	3.84	2.79	1.96	1.43	1.07	0.83	0.65	0.52	0.42	0.35	0.29

Notă:

- Săgeata limitată la L/150 atât pentru forțe de presiune cât și forțe de sucțiune
- Lățime suport margine ≥ 40 mm; Lățime suport intermediar ≥ 60 mm
- Tabelul indică încărcarea la starea limită ultimă [kN/m²] împărțită la un coeficient de siguranță de 1,5
- Toleranțe: EN 10143
- Calitate oțel: EN 10346
- Calcul conform: EN 1990, EN 1991 1-6, EN 1991 1-3, EN 1991 1-5

Tabele încărcări - Wetterbest® JIS35 Acoperiș

1

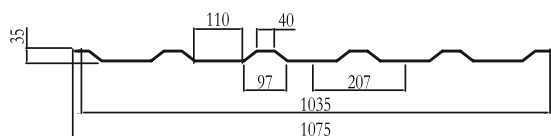

Proprietățile secțiunilor conform EUROCODE

COMPRESIUNEA FLANȘEI MARI											
tN [mm]	Mc,Rk,F [kNm/m]	Mc,Rk,B [kNm/m]	Ieff [cm4/m]	Vw,Rk [kN/m]	Rw,Rk,B [kN/m]	Rw,Rk,A [kN/m]	Mc,Rk,F [kNm/m]	Mc,Rk,B [kNm/m]	Ieff [cm4/m]	Vw,Rk [kN/m]	Rw,Rk,A [kN/m]
0.40	0.78	0.53	7.40	9.19	7.18	3.07	0.53	0.78	6.60	9.19	9.19
0.45	0.95	0.69	8.62	12.70	8.96	3.85	0.69	0.95	7.86	12.70	12.70
0.50	1.11	0.86	9.87	15.99	10.91	4.69	0.86	1.11	9.12	15.99	15.99
0.60	1.44	1.13	12.44	23.70	15.25	6.58	1.13	1.44	11.77	23.70	23.70
0.75	1.97	1.57	16.32	34.72	22.86	9.92	1.57	1.97	16.01	34.72	34.72

O DESCHIDERE																				
Grosime [mm]	0.40				0.45				0.50				0.60				0.75			
Deschidere [m]	L/180	L/200	L/250	L/300	L/180	L/200	L/250	L/300	L/180	L/200	L/250	L/300	L/180	L/200	L/250	L/300	L/180	L/200	L/250	L/300
1.00	4.09	4.09	4.09	3.98	5.07	5.07	5.07	4.63	5.92	5.92	5.92	5.31	7.68	7.68	7.68	6.69	10.51	10.51	10.51	8.77
1.20	2.89	2.89	2.76	2.30	3.52	3.52	3.22	2.68	4.11	4.11	3.68	3.07	5.33	5.33	4.64	3.87	7.30	7.30	6.09	5.08
1.40	2.12	2.12	1.74	1.45	2.59	2.53	2.03	1.69	3.02	2.90	2.32	1.93	3.92	3.66	2.92	2.44	5.33	4.80	3.84	3.20
1.60	1.62	1.46	1.17	0.97	1.89	1.70	1.36	1.13	2.16	1.94	1.55	1.30	2.72	2.45	1.96	1.63	3.57	3.21	2.57	2.14
1.80	1.14	1.02	0.82	0.68	1.32	1.19	0.95	0.79	1.52	1.36	1.09	0.91	1.91	1.72	1.38	1.15	2.51	2.26	1.81	1.50
2.00	0.83	0.75	0.60	0.50	0.97	0.87	0.70	0.58	1.11	0.99	0.80	0.66	1.39	1.25	1.00	0.84	1.83	1.65	1.32	1.10
2.20	0.62	0.56	0.45	0.37	0.73	0.65	0.52	0.44	0.83	0.75	0.60	0.50	1.05	0.94	0.75	0.63	1.37	1.24	0.99	0.82
2.40	0.48	0.43	0.35	0.29	0.56	0.50	0.40	0.34	0.64	0.58	0.46	0.38	0.81	0.73	0.58	0.48	1.06	0.95	0.76	0.63
2.60	0.38	0.34	0.27	0.23	0.44	0.40	0.32	0.26	0.50	0.45	0.36	0.30	0.63	0.57	0.46	0.38	0.83	0.75	0.60	0.50
2.80	0.30	0.27	0.22	0.18	0.35	0.32	0.25	0.21	0.40	0.36	0.29	0.24	0.51	0.46	0.37	0.30	0.67	0.60	0.48	0.40
3.00	0.25	0.22	0.18	0.15	0.29	0.26	0.21	0.17	0.33	0.29	0.24	0.20	0.41	0.37	0.30	0.25	0.54	0.49	0.39	0.32
3.20	0.20	0.18	0.15	0.12	0.24	0.21	0.17	0.14	0.27	0.24	0.19	0.16	0.34	0.31	0.24	0.20	0.45	0.40	0.32	0.27
3.40	0.17	0.15	0.12	0.10	0.20	0.18	0.14	0.12	0.23	0.20	0.16	0.14	0.28	0.26	0.20	0.17	0.37	0.33	0.27	0.22
3.60	0.14	0.13	0.10	0.09	0.17	0.15	0.12	0.10	0.19	0.17	0.14	0.11	0.24	0.22	0.17	0.14	0.31	0.28	0.23	0.19
3.80	0.12	0.11	0.09	0.07	0.14	0.13	0.10	0.08	0.16	0.15	0.12	0.10	0.20	0.18	0.15	0.12	0.27	0.24	0.19	0.16

DOUĂ DESCHIDERI																				
Grosime [mm]	0.40				0.45				0.50				0.60				0.75			
Deschidere [m]	L/180	L/200	L/250	L/300	L/180	L/200	L/250	L/300	L/180	L/200	L/250	L/300	L/180	L/200	L/250	L/300	L/180	L/200	L/250	L/300
1.00	2.22	2.22	2.22	2.22	2.83	2.83	2.83	2.83	3.49	3.49	3.49	3.49	4.72	4.72	4.72	4.72	6.79	6.79	6.79	6.79
1.20	1.64	1.64	1.64	1.64	2.10	2.10	2.10	2.10	2.59	2.59	2.59	2.59	3.50	3.50	3.50	3.50	5.01	5.01	5.01	5.01
1.40	1.27	1.27	1.27	1.27	1.62	1.62	1.62	1.62	2.01	2.01	2.01	2.01	2.70	2.70	2.70	2.70	3.85	3.85	3.85	3.85
1.60	1.01	1.01	1.01	1.01	1.29	1.29	1.29	1.29	1.60	1.60	1.60	1.60	2.15	2.15	2.15	2.15	3.06	3.06	3.06	3.06
1.80	0.82	0.82	0.82	0.82	1.06	1.06	1.06	1.06	1.31	1.31	1.31	1.31	1.75	1.75	1.75	1.75	2.49	2.49	2.49	2.49
2.00	0.68	0.68	0.68	0.68	0.88	0.88	0.88	0.88	1.09	1.09	1.09	1.09	1.45	1.45	1.45	1.45	2.06	2.06	2.06	2.06
2.20	0.58	0.58	0.58	0.58	0.74	0.74	0.74	0.74	0.92	0.92	0.92	0.92	1.23	1.23	1.23	1.23	1.73	1.73	1.73	1.73
2.40	0.49	0.49	0.49	0.49	0.63	0.63	0.63	0.63	0.79	0.79	0.79	0.79	1.05	1.05	1.05	1.05	1.45	1.45	1.45	1.45
2.60	0.42	0.42	0.42	0.42	0.54	0.54	0.54	0.54	0.68	0.68	0.68	0.68	0.89	0.89	0.89	0.89	1.24	1.24	1.24	1.20
2.80	0.36	0.36	0.36	0.36	0.47	0.47	0.47	0.47	0.59	0.59	0.59	0.58	0.77	0.77	0.77	0.73	1.07	1.07	1.07	0.96
3.00	0.31	0.31	0.31	0.31	0.41	0.41	0.41	0.41	0.51	0.51	0.51	0.47	0.67	0.67	0.67	0.60	0.93	0.93	0.93	0.78
3.20	0.28	0.28	0.28	0.28	0.36	0.36	0.36	0.34	0.45	0.45	0.45	0.39	0.59	0.59	0.59	0.49	0.82	0.82	0.77	0.64
3.40	0.24	0.24	0.24	0.24	0.32	0.32	0.32	0.28	0.40	0.40	0.39	0.33	0.52	0.52	0.49	0.41	0.72	0.72	0.65	0.54
3.60	0.22	0.22	0.22	0.21	0.28	0.28	0.28	0.24	0.35	0.35	0.33	0.27	0.47	0.47	0.41	0.35	0.65	0.65	0.54	0.45
3.80	0.20	0.20	0.20	0.17	0.25	0.25	0.24	0.20	0.32	0.32	0.28	0.23	0.42	0.42	0.35	0.29	0.58	0.58	0.46	0.39

DESCHIDERI MULTIPLE																				
Grosime [mm]	0.40				0.45				0.50				0.60				0.75			
Deschidere [m]	L/180	L/200	L/250	L/300	L/180	L/200	L/250	L/300	L/180	L/200	L/250	L/300	L/180	L/200	L/250	L/300	L/180	L/200	L/250	L/300
1.00	2.65	2.65	2.65	2.65	3.38	3.38	3.38	3.38	4.16	4.16	4.16	4.16	5.64	5.64	5.64	5.64	8.13	8.13	8.13	8.13
1.20	1.97	1.97	1.97	1.97	2.52	2.52	2.52	2.52	3.11	3.11	3.11	3.11	4.20	4.20	4.20	4.20	6.03	6.03	6.03	6.03
1.40	1.53	1.53	1.53	1.53	1.96	1.96	1.96	1.96	2.41	2.41	2.41	2.41	3.25	3.25	3.25	3.25	4.65	4.65	4.65	4.65
1.60	1.22	1.22	1.22	1.22	1.56	1.56	1.56	1.56	1.93	1.93	1.93	1.93	2.60	2.60	2.60	2.60	3.70	3.70	3.70	3.70
1.80	1.00	1.00	1.00	1.00	1.28	1.28	1.28	1.28	1.58	1.58	1.58	1.58	2.12	2.12	2.12	2.12	3.02	3.02	3.02	2.85
2.00	0.83	0.83	0.83	0.83	1.07	1.07	1.07	1.07	1.32	1.32	1.32	1.25	1.77	1.77	1.77	1.58	2.51	2.51	2.49	2.07
2.20	0.70	0.70	0.70	0.70	0.90	0.90	0.90	0.82	1.12	1.12	1.12	0.94	1.49	1.49	1.43	1.19	2.12	2.12	1.87	1.56
2.40	0.60	0.60	0.60	0.54	0.77	0.77	0.76	0.63	0.96	0.96	0.87	0.73	1.28	1.28	1.10	0.92	1.81	1.80	1.44	1.20
2.60	0.52	0.52	0.51	0.43	0.67	0.67	0.60	0.50	0.83	0.83	0.69	0.57	1.11	1.08	0.86	0.72	1.55	1.42	1.13	0.94
2.80	0.45	0.45	0.41	0.34	0.59	0.59	0.48	0.40	0.73	0.69	0.55	0.46	0.96	0.86	0.69	0.58	1.26	1.13	0.91	0.76
3.00	0.39	0.39	0.33	0.28	0.51	0.49	0.39	0.32	0.62	0.56	0.45	0.37	0.78	0.70	0.56	0.47	1.02	0.92	0.74	0.61
3.20	0.35	0.34	0.28	0.23	0.45	0.40	0.32	0.27	0.51	0.46	0.37	0.31	0.64	0.58	0.46	0.39	0.84	0.76	0.61	0.51
3.40	0.31	0.29	0.23	0.19	0.37	0.33	0.27	0.22	0.43	0.38	0.31	0.26	0.54	0.48	0.39	0.32	0.70	0.63	0.51	0.42
3.60	0.27	0.24	0.19	0.16	0.31	0.28	0.23	0.19	0.36	0.32	0.26	0.22	0.45	0.41	0.33	0.27	0.59	0.53	0.43	0.36
3.80	0.23	0.21	0.16	0.14	0.27	0.24	0.19	0.16	0.30	0.27	0.22	0.18	0.38	0.35	0.28	0.23	0.50	0.45	0.36	0.30

- Notă:
- Lățime suport margine >= 40 mm, lățime suport intermediar >= 60 mm
 - Tabelul indică încărcarea la starea limită ultimă [kN/m²] împărțită la un coeficient de siguranță de 1.5
 - Calculul fixărilor trebuie luat în considerare
 - Toleranțe: EN 10143 Calitate oțel: EN 10346
 - Calcul conform: EN 1990, EN 1991 1-6, EN 1993 1-3, EN 1993 1-5

Tabele încărcări - Wetterbest® JIS35 Perete

(2)

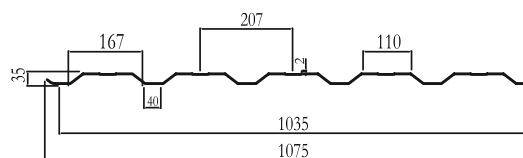

Proprietățile secțiunilor conform EUROCODE

COMPRESIUNEA FLANȘEI MARI											
tN [mm]	Mc,Rk,F [kNm/m]	Mc,Rk,B [kNm/m]	Ieff [cm4/m]	Vw,Rk [kN/m]	Rw,Rk,B [kN/m]	Rw,Rk,A [kN/m]	Mc,Rk,F [kNm/m]	Mc,Rk,B [kNm/m]	Ieff [cm4/m]	Vw,Rk [kN/m]	Rw,Rk,A [kN/m]
0.40	0.78	0.53	7.40	9.19	7.18	3.07	0.53	0.78	6.60	9.19	9.19
0.45	0.95	0.69	8.62	12.70	8.96	3.85	0.69	0.95	7.86	12.70	12.70
0.50	1.11	0.86	9.87	15.99	10.91	4.69	0.86	1.11	9.12	15.99	15.99
0.60	1.44	1.13	12.44	23.70	15.25	6.58	1.13	1.44	11.77	23.70	23.70
0.75	1.97	1.57	16.32	34.72	22.86	9.92	1.57	1.97	16.01	34.72	34.72

O DESCHIDERE																					
Grosime [mm]	0.40				0.45				0.50				0.60				0.75				
Deschidere [m]	L/180	L/200	L/250	L/300	L/180	L/200	L/250	L/300	L/180	L/200	L/250	L/300	L/180	L/200	L/250	L/300	L/180	L/200	L/250	L/300	
1.00	2.83	2.83	2.83	2.83	3.68	3.68	3.68	3.68	4.59	4.59	4.59	4.59	6.03	6.03	6.03	6.03	8.37	8.37	8.37	8.37	
1.20	1.96	1.96	1.96	1.96	2.56	2.56	2.56	2.56	3.19	3.19	3.19	3.19	2.84	4.19	4.19	4.19	3.66	5.81	5.81	5.81	4.98
1.40	1.44	1.44	1.44	1.29	1.88	1.88	1.85	1.54	2.34	2.34	2.14	1.79	3.07	3.07	2.77	2.31	4.27	4.27	3.76	3.14	
1.60	1.10	1.10	1.04	0.87	1.44	1.44	1.24	1.03	1.79	1.79	1.44	1.20	2.35	2.32	1.85	1.54	3.27	3.15	2.52	2.10	
1.80	0.87	0.87	0.73	0.61	1.14	1.09	0.87	0.72	1.40	1.26	1.01	0.84	1.81	1.63	1.30	1.08	2.66	2.21	1.77	1.48	
2.00	0.71	0.67	0.53	0.44	0.88	0.79	0.63	0.53	1.02	0.92	0.74	0.61	1.32	1.19	0.95	0.79	1.79	1.61	1.29	1.08	
2.20	0.56	0.50	0.40	0.33	0.66	0.60	0.48	0.40	0.77	0.69	0.55	0.46	0.99	0.89	0.71	0.59	1.35	1.21	0.97	0.81	
2.40	0.43	0.39	0.31	0.26	0.51	0.46	0.37	0.31	0.59	0.53	0.43	0.35	0.76	0.69	0.55	0.46	1.04	0.93	0.75	0.62	
2.60	0.34	0.30	0.24	0.20	0.40	0.36	0.29	0.24	0.46	0.42	0.33	0.28	0.60	0.54	0.43	0.36	0.82	0.73	0.59	0.49	
2.80	0.27	0.24	0.19	0.16	0.32	0.29	0.23	0.19	0.37	0.34	0.27	0.22	0.48	0.43	0.35	0.29	0.65	0.59	0.47	0.39	
3.00	0.22	0.20	0.16	0.13	0.26	0.23	0.19	0.16	0.30	0.27	0.22	0.18	0.39	0.35	0.28	0.23	0.53	0.48	0.38	0.32	
3.20	0.18	0.16	0.13	0.11	0.21	0.19	0.15	0.13	0.25	0.22	0.18	0.15	0.32	0.29	0.23	0.19	0.44	0.39	0.32	0.26	
3.40	0.15	0.14	0.11	0.09	0.18	0.16	0.13	0.11	0.21	0.19	0.15	0.12	0.27	0.24	0.19	0.16	0.36	0.33	0.26	0.22	
3.60	0.13	0.11	0.09	0.08	0.15	0.14	0.11	0.09	0.18	0.16	0.13	0.11	0.23	0.20	0.16	0.14	0.31	0.28	0.22	0.18	
3.80	0.11	0.10	0.08	0.06	0.13	0.12	0.09	0.08	0.15	0.13	0.11	0.09	0.19	0.17	0.14	0.12	0.26	0.24	0.19	0.16	

DOUĂ DESCHIDERI																				
Grosime [mm]	0.40				0.45				0.50				0.60				0.75			
Deschidere [m]	L/180	L/200	L/250	L/300	L/180	L/200	L/250	L/300	L/180	L/200	L/250	L/300	L/180	L/200	L/250	L/300	L/180	L/200	L/250	L/300
1.00	4.16	4.16	4.16	4.16	5.07	5.07	5.07	5.07	5.92	5.92	5.92	5.92	7.68	7.68	7.68	7.68	10.51	10.51	10.51	10.51
1.20	2.89	2.89	2.89	2.89	3.52	3.52	3.52	3.52	4.11	4.11	4.11	4.11	5.33	5.33	5.33	5.33	7.30	7.30	7.30	7.30
1.40	2.12	2.12	2.12	2.12	2.59	2.59	2.59	2.59	3.02	3.02	3.02	3.02	3.92	3.92	3.92	3.92	5.36	5.36	5.36	5.36
1.60	1.63	1.63	1.63	1.63	1.98	1.98	1.98	1.98	2.31	2.31	2.31	2.31	3.00	3.00	3.00	3.00	4.10	4.10	4.10	4.10
1.80	1.28	1.28	1.28	1.28	1.56	1.56	1.56	1.56	1.83	1.83	1.83	1.83	2.37	2.37	2.37	2.37	3.24	3.24	3.24	3.24
2.00	1.04	1.04	1.04	1.04	1.27	1.27	1.27	1.27	1.48	1.48	1.48	1.48	1.92	1.92	1.92	1.91	2.63	2.63	2.63	2.59
2.20	0.86	0.86	0.86	0.80	1.05	1.05	1.05	0.96	1.22	1.22	1.22	1.11	1.59	1.59	1.59	1.43	2.17	2.17	2.17	1.95
2.40	0.72	0.72	0.72	0.62	0.88	0.88	0.88	0.74	1.03	1.03	1.03	0.85	1.33	1.33	1.32	1.10	1.82	1.82	1.80	1.50
2.60	0.62	0.62	0.58	0.49	0.75	0.75	0.69	0.58	0.88	0.88	0.81	0.67	1.14	1.14	1.04	0.87	1.55	1.55	1.42	1.18
2.80	0.53	0.53	0.47	0.39	0.65	0.65	0.56	0.46	0.76	0.76	0.65	0.54	0.98	0.98	0.83	0.69	1.34	1.34	1.13	0.94
3.00	0.46	0.46	0.38	0.32	0.56	0.56	0.45	0.38	0.66	0.66	0.52	0.44	0.85	0.85	0.68	0.56	1.17	1.15	0.92	0.77
3.20	0.41	0.39	0.31	0.26	0.49	0.47	0.37	0.31	0.58	0.54	0.43	0.36	0.75	0.70	0.56	0.47	1.03	0.95	0.76	0.63
3.40	0.36	0.33	0.26	0.22	0.43	0.39	0.31	0.26	0.50	0.45	0.36	0.30	0.65	0.58	0.47	0.39	0.88	0.79	0.63	0.53
3.60	0.31	0.27	0.22	0.18	0.36	0.33	0.26	0.22	0.42	0.38	0.30	0.25	0.54	0.49	0.39	0.33	0.74	0.67	0.53	0.44
3.80	0.26	0.23	0.19	0.16	0.31	0.28	0.22	0.19	0.36	0.32	0.26	0.22	0.46	0.42	0.33	0.28	0.63	0.57	0.45	0.38

DESCHIDERI MULTIPLE																				
Grosime [mm]	0.40				0.45				0.50				0.60				0.75			
Deschidere [m]	L/180	L/200	L/250	L/300	L/180	L/200	L/250	L/300	L/180	L/200	L/250	L/300	L/180	L/200	L/250	L/300	L/180	L/200	L/250	L/300
1.00	4.42	4.42	4.42	4.42	5.75	5.75	5.75	5.75	7.17	7.17	7.17	7.17	9.42	9.42	9.42	9.42	13.08	13.08	13.08	13.08
1.20	3.07	3.07	3.07	3.07	3.99	3.99	3.99	3.99	4.98	4.98	4.98	4.98	6.54	6.54	6.54	6.54	9.09	9.09	9.09	9.09
1.40	2.25	2.25	2.25	2.25	2.93	2.93	2.93	2.91	3.66	3.66	3.66	3.38	4.80	4.80	4.80	4.36	6.68	6.68	6.68	5.93
1.60	1.73	1.73	1.73	1.64	2.25	2.25	2.25	1.95	2.80	2.80	2.72	2.26	3.68	3.68	3.51	2.92	5.11	5.11	4.77	3.97
1.80	1.36	1.36	1.36	1.15	1.77	1.77	1.64	1.37	2.21	2.21	1.91	1.59	2.91	2.91	2.46	2.05	4.04	4.04	3.35	2.79
2.00	1.10	1.10	1.01	0.84	1.44	1.44	1.20	1.00	1.79	1.74	1.39	1.16	2.35	2.24	1.80	1.50	3.27	3.05	2.44	2.03
2.20	0.91	0.91	0.76	0.63	1.19	1.13	0.90	0.75	1.45	1.31	1.05	0.87	1.87	1.69	1.35	1.12	2.55	2.29	1.83	1.53
2.40	0.77	0.73	0.58	0.49	0.96	0.87	0.69	0.58	1.12	1.01	0.80	0.67	1.44	1.30	1.04	0.87	1.96	1.77	1.41	1.18
2.60	0.64	0.57	0.46	0.38	0.76	0.68	0.55	0.45	0.88	0.79	0.63	0.53	1.13	1.02	0.82	0.68	1.54	1.39	1.11	0.93
2.80	0.51	0.46	0.37	0.31	0.61	0.55	0.44	0.36	0.70	0.63	0.51	0.42	0.91	0.82	0.65	0.55	1.24	1.11	0.89	0.74
3.00	0.41	0.37	0.30	0.25	0.49	0.44	0.36	0.30	0.57	0.52	0.41	0.34	0.74	0.66	0.53	0.44	1.00	0.90	0.72	0.60
3.20	0.34	0.31	0.25	0.20	0.41	0.37	0.29	0.24	0.47	0.42	0.34	0.28	0.61	0.55	0.44	0.37	0.83	0.75	0.60	0.50
3.40	0.28	0.26	0.20	0.17	0.34	0.31	0.24	0.20	0.39	0.35	0.28	0.24	0.51	0.46	0.37	0.30	0.69	0.62	0.50	0.41
3.60	0.24	0.22	0.17	0.14	0.29	0.26	0.21	0.17	0.33	0.30	0.24	0.20	0.43	0.38	0.31	0.26	0.58	0.52	0.42	0.35
3.80	0.20	0.18	0.15	0.12	0.24	0.22	0.17	0.15	0.28	0.25	0.20	0.17	0.36	0.33	0.26	0.22	0.49	0.45	0.36	0.30

Notă:

- Lățime suport margine >= 40 mm, lățime suport intermediar >= 60 mm
- Tabelul indică încărcarea la starea limită ultimă [kN/m²] împartită la un coeficient de siguranță de 1.5
- Calculul fixărilor trebuie să se ia în considerare
- Toleranțe : EN 10143 Calitate oțel: EN 10346
- Calcul conform: EN 1990, EN 1991 1-6, EN 1993 1-3, EN 1993 1-5

Tabele încărcări - Wetterbest® W38 Acoperiș

Proprietățile secțiunilor conform EUROCODE

1

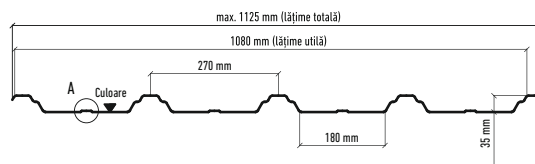

COMPRESIUNEA FLANȘEI MARI							
tW [mm]	kg/m ²	Mc,Rk,F [kNm/m]	Mc,Rk,B [kNm/m]	I _{eff} [cm ⁴ /m]	Vw,Rk [kN/m]	Rw,Rk,B [kN/m]	Rw,Rk,A [kN/m]
0.50	4.63	0.58	0.67	7.92	11.02	9.12	3.92
0.60	5.56	0.77	0.88	10.02	16.33	12.55	5.42
0.75	6.94	1.05	1.23	12.70	23.05	18.49	8.02
0.90	8.33	1.30	1.58	15.38	27.91	25.34	11.04
1.00	9.26	1.45	1.81	17.17	31.16	30.39	13.27

COMPRESIUNEA FLANȘEI MICI					
tW [mm]	Mc,Rk,F [kNm/m]	Mc,Rk,B [kNm/m]	I _{eff} [cm ⁴ /m]	Vw,Rk [kN/m]	Rw,Rk,A [kN/m]
0.50	0.67	0.58	6.61	11.02	11.02
0.60	0.88	0.77	8.40	16.33	16.33
0.75	1.23	1.05	11.20	23.05	23.05
0.90	1.58	1.30	14.12	27.91	27.91
1.00	1.81	1.45	16.11	31.16	31.16

GROSIME [mm]	TIP ACȚIUNE	DEȘCHIDERI [m]	DEȘCHIDERE [m]														
			1.00	1.20	1.40	1.60	1.80	2.00	2.20	2.40	2.60	2.80	3.00	3.20	3.40	3.60	3.80
0.5	Presiune	0 deschidere	3.09	2.15	1.58	1.21	0.95	0.77	0.64	0.54	0.46	0.39	0.32	0.26	0.22	0.18	0.16
		Două deschideri	3.09	2.15	1.61	1.28	1.04	0.86	0.73	0.62	0.53	0.46	0.40	0.35	0.31	0.28	0.25
		Deschideri multiple	3.36	2.50	1.93	1.54	1.26	1.05	0.89	0.76	0.66	0.57	0.50	0.44	0.39	0.34	0.29
	Sucțiune	0 deschidere	3.57	2.48	1.82	1.40	1.10	0.89	0.67	0.51	0.40	0.32	0.26	0.22	0.18	0.15	0.13
		Două deschideri	3.09	2.15	1.58	1.21	0.95	0.77	0.64	0.54	0.46	0.39	0.34	0.30	0.27	0.24	0.21
		Deschideri multiple	3.87	2.69	1.97	1.51	1.19	0.97	0.80	0.67	0.57	0.49	0.43	0.38	0.33	0.29	0.24
0.6	Presiune	0 deschidere	4.11	2.85	2.10	1.60	1.27	1.03	0.85	0.71	0.61	0.49	0.40	0.33	0.27	0.23	0.20
		Două deschideri	4.11	2.85	2.14	1.70	1.39	1.15	0.97	0.81	0.69	0.60	0.52	0.46	0.41	0.36	0.33
		Multiple	4.51	3.35	2.59	2.06	1.68	1.40	1.18	1.01	0.87	0.75	0.65	0.57	0.51	0.44	0.37
	Sucțiune	0 deschidere	4.69	3.26	2.39	1.83	1.45	1.13	0.85	0.65	0.51	0.41	0.33	0.28	0.23	0.19	0.16
		Două deschideri	4.11	2.85	2.10	1.60	1.27	1.03	0.85	0.71	0.61	0.52	0.46	0.40	0.36	0.32	0.28
		Deschideri multiple	5.13	3.56	2.62	2.01	1.58	1.28	1.06	0.89	0.76	0.65	0.57	0.50	0.43	0.37	0.31
0.75	Presiune	0 deschidere	5.60	3.89	2.86	2.19	1.73	1.40	1.16	0.97	0.78	0.62	0.51	0.42	0.35	0.29	0.25
		Două deschideri	5.60	3.98	3.05	2.42	1.97	1.63	1.36	1.14	0.97	0.84	0.73	0.64	0.57	0.51	0.45
		Multiple	6.46	4.78	3.69	2.93	2.39	1.98	1.67	1.42	1.21	1.05	0.91	0.79	0.66	0.55	0.47
	Sucțiune	0 deschidere	6.56	4.56	3.35	2.56	2.02	1.51	1.13	0.87	0.69	0.55	0.45	0.37	0.31	0.26	0.22
		Două deschideri	5.60	3.89	2.86	2.19	1.73	1.40	1.16	0.97	0.83	0.71	0.62	0.55	0.48	0.43	0.39
		Deschideri multiple	7.00	4.86	3.57	2.73	2.16	1.75	1.45	1.22	1.04	0.89	0.78	0.68	0.58	0.49	0.42
0.9	Presiune	0 deschidere	6.93	4.81	3.54	2.71	2.14	1.73	1.43	1.20	0.94	0.75	0.61	0.50	0.42	0.35	0.30
		Două deschideri	7.13	5.24	4.01	3.17	2.57	2.11	1.74	1.46	1.25	1.07	0.94	0.82	0.73	0.65	0.58
		Multiple	8.55	6.31	4.85	3.85	3.13	2.59	2.18	1.83	1.56	1.34	1.16	0.95	0.80	0.67	0.57
	Sucțiune	0 deschidere	8.43	5.85	4.30	3.29	2.60	1.90	1.43	1.10	0.86	0.69	0.56	0.46	0.39	0.33	0.28
		Două deschideri	6.93	4.81	3.54	2.71	2.14	1.73	1.43	1.20	1.03	0.88	0.77	0.68	0.60	0.53	0.48
		Deschideri multiple	8.67	6.02	4.42	3.39	2.67	2.17	1.79	1.50	1.28	1.11	0.96	0.85	0.73	0.62	0.52
1	Presiune	0 deschidere	7.73	5.37	3.95	3.02	2.39	1.93	1.60	1.34	1.05	0.84	0.68	0.56	0.47	0.40	0.34
		Două deschideri	8.33	6.10	4.66	3.68	2.98	2.41	1.99	1.68	1.43	1.23	1.07	0.94	0.84	0.74	0.67
		Multiple	9.99	7.36	5.65	4.47	3.63	3.01	2.49	2.09	1.79	1.54	1.29	1.07	0.89	0.75	0.64
	Sucțiune	0 deschidere	9.65	6.70	4.93	3.77	2.97	2.17	1.63	1.25	0.99	0.79	0.64	0.53	0.44	0.37	0.32
		Două deschideri	7.73	5.37	3.95	3.02	2.39	1.93	1.60	1.34	1.14	0.99	0.86	0.76	0.67	0.60	0.54
		Deschideri multiple	9.67	6.71	4.93	3.78	2.98	2.42	2.00	1.68	1.43	1.23	1.07	0.94	0.83	0.70	0.60

- Notă:
- Săgeata limitată la L/150 atât pentru forțe de presiune cât și forțe de sucțiune
 - Lățime suport margine ≥ 40 mm; Lățime suport intermediar ≥ 60 mm
 - Tabletul indică încărcarea la starea limită ultimă [kN/m²] împărțită la un coeficient de siguranță de 1,5
 - Toleranțe: EN 10143
 - Calitate oțel: EN 10346
 - Calcul conform: EN 1990, EN 1991 1-6, EN 1991 1-3, EN 1991 1-5

Tabele încărcări - Wetterbest® W35 Perete

Proprietățile secțiunilor conform EUROCODE

2

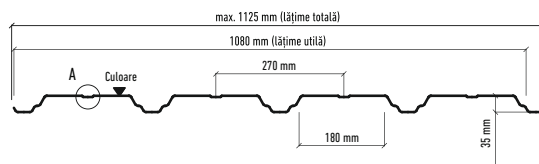

COMPRESIUNEA FLANȘEI MARI							
tN [mm]	kg/m ²	Mc,Rk,F [kNm/m]	Mc,Rk,B [kNm/m]	I _{eff} [cm ⁴ /m]	Vw,Rk [kN/m]	Rw,Rk,B [kN/m]	Rw,Rk,A [kN/m]
0.50	4.63	0.67	0.58	6.61	11.02	9.12	3.92
0.60	5.56	0.88	0.77	8.40	16.33	12.55	5.42
0.75	6.94	1.23	1.05	11.20	23.05	18.49	8.02
0.90	8.33	1.58	1.30	14.12	27.91	25.34	11.04
1.00	9.26	1.81	1.45	16.11	31.16	30.39	13.27

COMPRESIUNEA FLANȘEI MICI					
tN [mm]	Mc,Rk,F [kNm/m]	Mc,Rk,B [kNm/m]	I _{eff} [cm ⁴ /m]	Vw,Rk [kN/m]	Rw,Rk,A [kN/m]
0.50	0.58	0.67	7.92	11.02	11.02
0.60	0.77	0.88	10.02	16.33	16.33
0.75	1.05	1.23	12.70	23.05	23.05
0.90	1.30	1.58	15.38	27.91	27.91
1.00	1.45	1.81	17.17	31.16	31.16

GROSIME [mm]	TIP ACȚIUNE	DESCHIDERI [m]	DESCHIDERE [m]															
			1.00	1.20	1.40	1.60	1.80	2.00	2.20	2.40	2.60	2.80	3.00	3.20	3.40	3.60	3.80	
0.5	Presiune	0 deschidere	3.57	2.48	1.82	1.40	1.10	0.89	0.67	0.51	0.40	0.32	0.26	0.22	0.18	0.15	0.13	
		Două deschideri	3.50	2.48	1.82	1.40	1.10	0.89	0.74	0.62	0.53	0.46	0.40	0.35	0.31	0.28	0.25	
		Deschideri multiple	3.57	2.48	1.82	1.40	1.14	0.95	0.80	0.67	0.57	0.49	0.43	0.38	0.33	0.29	0.24	
	Sucțiune	0 deschidere	3.09	2.15	1.58	1.21	0.95	0.77	0.64	0.54	0.46	0.39	0.32	0.26	0.22	0.18	0.16	
		Două deschideri	3.57	2.48	1.82	1.40	1.10	0.89	0.74	0.62	0.53	0.46	0.40	0.35	0.31	0.28	0.25	
		Deschideri multiple	4.47	3.10	2.28	1.74	1.38	1.12	0.92	0.78	0.66	0.57	0.50	0.44	0.39	0.34	0.29	
0.6	Presiune	0 deschidere	4.69	3.26	2.39	1.83	1.45	1.13	0.85	0.65	0.51	0.41	0.33	0.28	0.23	0.19	0.16	
		Două deschideri	4.69	3.26	2.39	1.83	1.45	1.17	0.97	0.81	0.69	0.60	0.52	0.46	0.41	0.36	0.33	
		Multiple	4.69	3.26	2.39	1.88	1.53	1.27	1.06	0.89	0.76	0.65	0.57	0.50	0.43	0.37	0.31	
	Sucțiune	0 deschidere	4.11	2.85	2.10	1.60	1.27	1.03	0.85	0.71	0.61	0.49	0.40	0.33	0.27	0.23	0.20	
		Două deschideri	4.69	3.26	2.39	1.83	1.45	1.17	0.97	0.81	0.69	0.60	0.52	0.46	0.41	0.36	0.33	
		Deschideri multiple	5.87	4.07	2.99	2.29	1.81	1.47	1.21	1.02	0.87	0.75	0.65	0.57	0.51	0.44	0.37	
0.75	Presiune	0 deschidere	6.56	4.56	3.35	2.56	2.02	1.51	1.13	0.87	0.69	0.55	0.45	0.37	0.31	0.26	0.22	
		Două deschideri	6.56	4.56	3.35	2.56	2.02	1.64	1.36	1.14	0.97	0.84	0.73	0.64	0.57	0.51	0.45	
		Multiple	6.56	4.56	3.35	2.63	2.13	1.75	1.45	1.22	1.04	0.89	0.78	0.68	0.58	0.49	0.42	
	Sucțiune	0 deschidere	5.60	3.89	2.86	2.19	1.73	1.40	1.16	0.97	0.78	0.62	0.51	0.42	0.35	0.29	0.25	
		Două deschideri	6.56	4.56	3.35	2.56	2.02	1.64	1.36	1.14	0.97	0.84	0.73	0.64	0.57	0.51	0.45	
		Deschideri multiple	8.20	5.69	4.18	3.20	2.53	2.05	1.69	1.42	1.21	1.05	0.91	0.79	0.66	0.55	0.47	
0.9	Presiune	0 deschidere	8.43	5.85	4.30	3.29	2.60	1.90	1.43	1.10	0.86	0.69	0.56	0.46	0.39	0.33	0.28	
		Două deschideri	8.43	5.85	4.30	3.29	2.60	2.11	1.74	1.46	1.25	1.07	0.94	0.82	0.73	0.65	0.58	
		Multiple	8.43	5.85	4.30	3.36	2.67	2.17	1.79	1.50	1.28	1.11	0.96	0.85	0.73	0.62	0.52	
	Sucțiune	0 deschidere	6.93	4.81	3.54	2.71	2.14	1.73	1.43	1.20	0.94	0.75	0.61	0.50	0.42	0.35	0.30	
		Două deschideri	8.43	5.85	4.30	3.29	2.60	2.11	1.74	1.46	1.25	1.07	0.94	0.82	0.73	0.65	0.58	
		Deschideri multiple	10.53	7.31	5.37	4.11	3.25	2.63	2.18	1.83	1.56	1.34	1.16	0.95	0.80	0.67	0.57	
1	Presiune	0 deschidere	9.65	6.70	4.93	3.77	2.97	2.17	1.63	1.25	0.99	0.79	0.64	0.53	0.44	0.37	0.32	
		Două deschideri	9.65	6.70	4.93	3.77	2.98	2.41	1.99	1.68	1.43	1.23	1.07	0.94	0.84	0.74	0.67	
		Multiple	9.65	6.70	4.93	3.78	2.98	2.42	2.00	1.68	1.43	1.23	1.07	0.94	0.83	0.70	0.60	
	Sucțiune	0 deschidere	7.73	5.37	3.95	3.02	2.39	1.93	1.60	1.34	1.05	0.84	0.68	0.56	0.47	0.40	0.34	
		Două deschideri	9.65	6.70	4.93	3.77	2.98	2.41	1.99	1.68	1.43	1.23	1.07	0.94	0.84	0.74	0.67	
		Deschideri multiple	12.07	8.38	6.16	4.71	3.72	3.02	2.49	2.09	1.79	1.54	1.29	1.07	0.89	0.75	0.64	

- Notă:
- Săgeata limitată la L/150 atât pentru forțe de presiune cât și forțe de sucțiune
 - Lățime suport margine ≥ 40 mm; Lățime suport intermediar ≥ 60 mm
 - Tabetul indică încărcarea la starea limită ultimă [kN/m²] împărțită la un coeficient de siguranță de 1,5
 - Toleranțe: EN 10143
 - Calitate oțel: EN 10346
 - Calcul conform: EN 1990, EN 1991 1-6, EN 1991 1-3, EN 1991 1-5

Tabele încărcări - Wetterbest® J145 Acoperiș

1

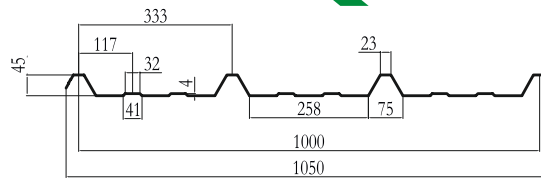

Proprietățile secțiunilor conform EUROCODE

COMPRESIUNEA FLANȘEI MARI											
tN [mm]	Mc,Rk,F [kNm/m]	Mc,Rk,B [kNm/m]	Ieff [cm4/m]	Vw,Rk [kN/m]	Rw,Rk,B [kN/m]	Rw,Rk,A [kN/m]	Mc,Rk,F [kNm/m]	Mc,Rk,B [kNm/m]	Ieff [cm4/m]	Vw,Rk [kN/m]	Rw,Rk,A [kN/m]
0.40	0.65	0.40	7.64	5.51	4.66	2.00	0.40	0.65	7.43	5.51	5.51
0.45	0.77	0.51	8.87	8.13	5.82	2.50	0.51	0.77	9.30	8.13	8.13
0.50	0.90	0.64	10.12	11.06	7.08	3.05	0.64	0.90	11.14	11.06	11.06
0.60	1.17	0.92	12.68	16.39	9.91	4.28	0.92	1.17	13.94	16.39	16.39
0.75	1.58	1.24	16.64	26.35	14.85	6.44	1.24	1.58	17.67	26.35	26.35

O DESCHIDERE																				
Grosime [mm]	0.40				0.45				0.50				0.60				0.75			
Deschidere [m]	L/180	L/200	L/250	L/300	L/180	L/200	L/250	L/300	L/180	L/200	L/250	L/300	L/180	L/200	L/250	L/300	L/180	L/200	L/250	L/300
1.00	2.67	2.67	2.67	2.67	3.33	3.33	3.33	3.33	4.07	4.07	4.07	4.07	5.71	5.71	5.71	5.71	8.43	8.43	8.43	8.43
1.20	2.22	2.22	2.22	2.22	2.78	2.78	2.78	2.78	2.76	3.33	3.33	3.33	3.15	4.33	4.33	4.33	3.94	5.85	5.85	5.18
1.40	1.77	1.77	1.77	1.50	2.10	2.10	2.09	1.74	2.45	2.45	2.38	1.98	3.18	3.18	2.98	2.48	4.30	4.30	3.91	3.26
1.60	1.35	1.35	1.20	1.00	1.60	1.60	1.40	1.16	1.87	1.87	1.59	1.33	2.44	2.44	2.00	1.66	3.29	3.28	2.62	2.18
1.80	1.07	1.06	0.85	0.70	1.27	1.23	0.98	0.82	1.48	1.40	1.12	0.93	1.93	1.75	1.40	1.17	2.56	2.30	1.84	1.53
2.00	0.86	0.77	0.62	0.51	0.99	0.89	0.72	0.60	1.13	1.02	0.82	0.68	1.42	1.28	1.02	0.85	1.86	1.68	1.34	1.12
2.20	0.64	0.58	0.46	0.39	0.75	0.67	0.54	0.45	0.85	0.77	0.61	0.51	1.07	0.96	0.77	0.64	1.40	1.26	1.01	0.84
2.40	0.50	0.45	0.36	0.30	0.57	0.52	0.41	0.34	0.66	0.59	0.47	0.39	0.82	0.74	0.59	0.49	1.08	0.97	0.78	0.65
2.60	0.39	0.35	0.28	0.23	0.45	0.41	0.33	0.27	0.52	0.46	0.37	0.31	0.65	0.58	0.47	0.39	0.85	0.76	0.61	0.51
2.80	0.31	0.28	0.22	0.19	0.36	0.33	0.26	0.22	0.41	0.37	0.30	0.25	0.52	0.47	0.37	0.31	0.68	0.61	0.49	0.41
3.00	0.25	0.23	0.18	0.15	0.29	0.26	0.21	0.18	0.34	0.30	0.24	0.20	0.42	0.38	0.30	0.25	0.55	0.50	0.40	0.33
3.20	0.21	0.19	0.15	0.13	0.24	0.22	0.17	0.15	0.28	0.25	0.20	0.17	0.35	0.31	0.25	0.21	0.45	0.41	0.33	0.27
3.40	0.17	0.16	0.13	0.10	0.20	0.18	0.15	0.12	0.23	0.21	0.17	0.14	0.29	0.26	0.21	0.17	0.38	0.34	0.27	0.23
3.60	0.15	0.13	0.11	0.09	0.17	0.15	0.12	0.10	0.19	0.17	0.14	0.12	0.24	0.22	0.18	0.15	0.32	0.29	0.23	0.19
3.80	0.12	0.11	0.09	0.07	0.14	0.13	0.10	0.09	0.17	0.15	0.12	0.10	0.21	0.19	0.15	0.12	0.27	0.24	0.20	0.16

DOUĂ DESCHIDERI																				
Grosime [mm]	0.40				0.45				0.50				0.60				0.75			
Deschidere [m]	L/180	L/200	L/250	L/300	L/180	L/200	L/250	L/300	L/180	L/200	L/250	L/300	L/180	L/200	L/250	L/300	L/180	L/200	L/250	L/300
1.00	1.56	1.56	1.56	1.56	1.97	1.97	1.97	1.97	2.43	2.43	2.43	2.43	3.44	3.44	3.44	3.44	4.90	4.90	4.90	4.90
1.20	1.16	1.16	1.16	1.16	1.47	1.47	1.47	1.47	1.82	1.82	1.82	1.82	2.58	2.58	2.58	2.58	3.65	3.65	3.65	3.65
1.40	0.90	0.90	0.90	0.90	1.14	1.14	1.14	1.14	1.41	1.41	1.41	1.41	2.01	2.01	2.01	2.01	2.83	2.83	2.83	2.83
1.60	0.72	0.72	0.72	0.72	0.91	0.91	0.91	0.91	1.13	1.13	1.13	1.13	1.61	1.61	1.61	1.61	2.26	2.26	2.26	2.26
1.80	0.59	0.59	0.59	0.59	0.75	0.75	0.75	0.75	0.93	0.93	0.93	0.93	1.32	1.32	1.32	1.32	1.85	1.85	1.85	1.85
2.00	0.49	0.49	0.49	0.49	0.62	0.62	0.62	0.62	0.77	0.77	0.77	0.77	1.10	1.10	1.10	1.10	1.54	1.54	1.54	1.54
2.20	0.42	0.42	0.42	0.42	0.53	0.53	0.53	0.53	0.66	0.66	0.66	0.66	0.94	0.94	0.94	0.94	1.30	1.30	1.30	1.30
2.40	0.36	0.36	0.36	0.36	0.45	0.45	0.45	0.45	0.56	0.56	0.56	0.56	0.80	0.80	0.80	0.80	1.12	1.12	1.12	1.12
2.60	0.31	0.31	0.31	0.31	0.39	0.39	0.39	0.39	0.49	0.49	0.49	0.49	0.70	0.70	0.70	0.70	0.97	0.97	0.97	0.97
2.80	0.27	0.27	0.27	0.27	0.34	0.34	0.34	0.34	0.43	0.43	0.43	0.43	0.61	0.61	0.61	0.61	0.84	0.84	0.84	0.84
3.00	0.24	0.24	0.24	0.24	0.30	0.30	0.30	0.30	0.38	0.38	0.38	0.38	0.54	0.54	0.54	0.54	0.73	0.73	0.73	0.73
3.20	0.21	0.21	0.21	0.21	0.27	0.27	0.27	0.27	0.33	0.33	0.33	0.33	0.48	0.48	0.48	0.48	0.65	0.65	0.65	0.65
3.40	0.18	0.18	0.18	0.18	0.24	0.24	0.24	0.24	0.30	0.30	0.30	0.30	0.42	0.42	0.42	0.42	0.57	0.57	0.57	0.55
3.60	0.16	0.16	0.16	0.16	0.21	0.21	0.21	0.21	0.26	0.26	0.26	0.26	0.38	0.38	0.38	0.35	0.51	0.51	0.51	0.46
3.80	0.15	0.15	0.15	0.15	0.19	0.19	0.19	0.19	0.24	0.24	0.24	0.24	0.34	0.34	0.34	0.30	0.46	0.46	0.46	0.39

DESCHIDERI MULTIPLE																				
Grosime [mm]	0.40				0.45				0.50				0.60				0.75			
Deschidere [m]	L/180	L/200	L/250	L/300	L/180	L/200	L/250	L/300	L/180	L/200	L/250	L/300	L/180	L/200	L/250	L/300	L/180	L/200	L/250	L/300
1.00	1.85	1.85	1.85	1.85	2.34	2.34	2.34	2.34	2.88	2.88	2.88	2.88	4.09	4.09	4.09	4.09	5.83	5.83	5.83	5.83
1.20	1.39	1.39	1.39	1.39	1.76	1.76	1.76	1.76	2.17	2.17	2.17	2.17	3.08	3.08	3.08	3.08	4.37	4.37	4.37	4.37
1.40	1.08	1.08	1.08	1.08	1.37	1.37	1.37	1.37	1.69	1.69	1.69	1.69	2.41	2.41	2.41	2.41	3.40	3.40	3.40	3.40
1.60	0.87	0.87	0.87	0.87	1.10	1.10	1.10	1.10	1.36	1.36	1.36	1.36	1.94	1.94	1.94	1.94	2.72	2.72	2.72	2.72
1.80	0.71	0.71	0.71	0.71	0.90	0.90	0.90	0.90	1.12	1.12	1.12	1.12	1.59	1.59	1.59	1.59	2.23	2.23	2.23	2.23
2.00	0.60	0.60	0.60	0.60	0.75	0.75	0.75	0.75	0.94	0.94	0.94	0.94	1.33	1.33	1.33	1.33	1.86	1.86	1.86	1.86
2.20	0.51	0.51	0.51	0.51	0.64	0.64	0.64	0.64	0.80	0.80	0.80	0.80	1.13	1.13	1.13	1.13	1.58	1.58	1.58	1.58
2.40	0.43	0.43	0.43	0.43	0.55	0.55	0.55	0.55	0.68	0.68	0.68	0.68	0.98	0.98	0.98	0.93	1.36	1.36	1.36	1.22
2.60	0.38	0.38	0.38	0.38	0.48	0.48	0.48	0.48	0.60	0.60	0.60	0.59	0.85	0.85	0.85	0.73	1.18	1.18	1.16	0.96
2.80	0.33	0.33	0.33	0.33	0.42	0.42	0.42	0.41	0.52	0.52	0.52	0.47	0.75	0.75	0.70	0.59	1.03	1.03	0.92	0.77
3.00	0.29	0.29	0.29	0.29	0.37	0.37	0.37	0.33	0.46	0.46	0.46	0.38	0.66	0.66	0.57	0.48	0.91	0.91	0.75	0.63
3.20	0.26	0.26	0.26	0.24	0.33	0.33	0.33	0.28	0.41	0.41	0.38	0.31	0.59	0.59	0.47	0.39	0.81	0.77	0.62	0.52
3.40	0.23	0.23	0.23	0.20	0.29	0.29	0.28	0.23	0.37	0.37	0.31	0.26	0.53	0.49	0.39	0.33	0.72	0.65	0.52	0.43
3.60	0.21	0.21	0.20	0.17	0.26	0.26	0.23	0.19	0.33	0.33	0.26	0.22	0.46	0.41	0.33	0.28	0.60	0.54	0.44	0.36
3.80	0.18	0.18	0.17	0.14	0.24	0.24	0.20	0.16	0.30	0.28	0.23	0.19	0.39	0.35	0.28	0.23	0.51	0.46	0.37	0.31

- Notă:
- Lățime suport margine >= 40 mm, lățime suport intermediar >= 60 mm
 - Tabetul indică încărcarea la starea limită ultimă [kN/m²] împărțită la un coeficient de siguranță de 1.5
 - Calculul fixărilor trebuie luat în considerare
 - Toleranțe: EN 10143 Calitate oțel: EN 10346
 - Calcul conform: EN 1990, EN 1991 1-6, EN 1993 1-3, EN 1993 1-5

Tabele încărcări - Wetterbest® JI45 Perete

2

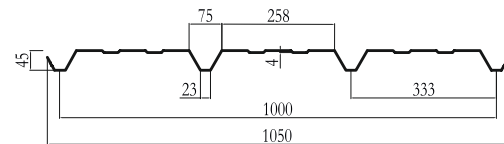

Proprietățile secțiunilor conform EUROCODE

COMPRESIUNEA FLANȘEI MARI											
tN [mm]	Mc,Rk,F [kNm/m]	Mc,Rk,B [kNm/m]	leff [cm4/m]	Vw,Rk [kN/m]	Rw,Rk,B [kN/m]	Rw,Rk,A [kN/m]	Mc,Rk,F [kNm/m]	Mc,Rk,B [kNm/m]	leff [cm4/m]	Vw,Rk [kN/m]	Rw,Rk,A [kN/m]
0.40	0.65	0.40	7.64	5.51	4.66	2.00	0.40	0.65	7.43	5.51	5.51
0.45	0.77	0.51	8.87	8.13	5.82	2.50	0.51	0.77	9.30	8.13	8.13
0.50	0.90	0.64	10.12	11.06	7.08	3.05	0.64	0.90	11.14	11.06	11.06
0.60	1.17	0.92	12.68	16.39	9.91	4.28	0.92	1.17	13.94	16.39	16.39
0.75	1.58	1.24	16.64	26.35	14.85	6.44	1.24	1.58	17.67	26.35	26.35

O DESCHIDERE																				
Grosime [mm]	0.40				0.45				0.50				0.60				0.75			
Deschidere [m]	L/180	L/200	L/250	L/300	L/180	L/200	L/250	L/300	L/180	L/200	L/250	L/300	L/180	L/200	L/250	L/300	L/180	L/200	L/250	L/300
1.00	2.13	2.13	2.13	2.13	2.72	2.72	2.72	2.72	3.41	3.41	3.41	3.41	4.91	4.91	4.91	4.91	6.61	6.61	6.61	6.61
1.20	1.48	1.48	1.48	1.48	1.89	1.89	1.89	1.89	2.37	2.37	2.37	2.37	3.41	3.41	3.41	3.41	4.59	4.59	4.59	4.59
1.40	1.09	1.09	1.09	1.09	1.39	1.39	1.39	1.39	1.74	1.74	1.74	1.74	2.50	2.50	2.50	2.50	3.37	3.37	3.37	3.37
1.60	0.83	0.83	0.83	0.83	1.06	1.06	1.06	1.06	1.33	1.33	1.33	1.33	1.92	1.92	1.92	1.83	2.58	2.58	2.58	2.32
1.80	0.66	0.66	0.66	0.66	0.84	0.84	0.84	0.84	1.05	1.05	1.05	1.03	1.51	1.51	1.51	1.29	2.04	2.04	1.95	1.63
2.00	0.53	0.53	0.53	0.50	0.68	0.68	0.68	0.62	0.85	0.85	0.85	0.75	1.23	1.23	1.12	0.94	1.65	1.65	1.42	1.19
2.20	0.44	0.44	0.44	0.38	0.56	0.56	0.56	0.47	0.71	0.71	0.67	0.56	1.01	1.01	0.84	0.70	1.37	1.34	1.07	0.89
2.40	0.37	0.37	0.35	0.29	0.47	0.47	0.43	0.36	0.59	0.59	0.52	0.43	0.85	0.81	0.65	0.54	1.15	1.03	0.82	0.69
2.60	0.32	0.32	0.27	0.23	0.40	0.40	0.34	0.28	0.50	0.50	0.41	0.34	0.71	0.64	0.51	0.43	0.90	0.81	0.65	0.54
2.80	0.27	0.27	0.22	0.18	0.35	0.34	0.27	0.23	0.44	0.41	0.33	0.27	0.57	0.51	0.41	0.34	0.72	0.65	0.52	0.43
3.00	0.24	0.22	0.18	0.15	0.30	0.28	0.22	0.19	0.37	0.33	0.27	0.22	0.46	0.42	0.33	0.28	0.59	0.53	0.42	0.35
3.20	0.20	0.18	0.15	0.12	0.25	0.23	0.18	0.15	0.30	0.27	0.22	0.18	0.38	0.34	0.27	0.23	0.48	0.43	0.35	0.29
3.40	0.17	0.15	0.12	0.10	0.21	0.19	0.15	0.13	0.25	0.23	0.18	0.15	0.32	0.29	0.23	0.19	0.40	0.36	0.29	0.24
3.60	0.14	0.13	0.10	0.09	0.18	0.16	0.13	0.11	0.21	0.19	0.15	0.13	0.27	0.24	0.19	0.16	0.34	0.31	0.24	0.20
3.80	0.12	0.11	0.09	0.07	0.15	0.14	0.11	0.09	0.18	0.16	0.13	0.11	0.23	0.20	0.16	0.14	0.29	0.26	0.21	0.17

DOUĂ DESCHIDERI																				
Grosime [mm]	0.40				0.45				0.50				0.60				0.75			
Deschidere [m]	L/180	L/200	L/250	L/300	L/180	L/200	L/250	L/300	L/180	L/200	L/250	L/300	L/180	L/200	L/250	L/300	L/180	L/200	L/250	L/300
1.00	3.39	3.39	3.39	3.39	4.11	4.11	4.11	4.11	4.80	4.80	4.80	4.80	6.24	6.24	6.24	6.24	8.43	8.43	8.43	8.43
1.20	2.41	2.41	2.41	2.41	2.85	2.85	2.85	2.85	3.33	3.33	3.33	3.33	4.33	4.33	4.33	4.33	5.85	5.85	5.85	5.85
1.40	1.77	1.77	1.77	1.77	2.10	2.10	2.10	2.10	2.45	2.45	2.45	2.45	3.18	3.18	3.18	3.18	4.30	4.30	4.30	4.30
1.60	1.35	1.35	1.35	1.35	1.60	1.60	1.60	1.60	1.88	1.88	1.88	1.88	2.44	2.44	2.44	2.44	3.29	3.29	3.29	3.29
1.80	1.07	1.07	1.07	1.07	1.27	1.27	1.27	1.27	1.48	1.48	1.48	1.48	1.93	1.93	1.93	1.93	2.60	2.60	2.60	2.60
2.00	0.87	0.87	0.87	0.87	1.03	1.03	1.03	1.03	1.20	1.20	1.20	1.20	1.56	1.56	1.56	1.56	2.11	2.11	2.11	2.11
2.20	0.72	0.72	0.72	0.72	0.85	0.85	0.85	0.85	0.99	0.99	0.99	0.99	1.29	1.29	1.29	1.29	1.74	1.74	1.74	1.74
2.40	0.60	0.60	0.60	0.60	0.71	0.71	0.71	0.71	0.83	0.83	0.83	0.83	1.08	1.08	1.08	1.08	1.46	1.46	1.46	1.46
2.60	0.51	0.51	0.51	0.51	0.61	0.61	0.61	0.61	0.71	0.71	0.71	0.71	0.92	0.92	0.92	0.92	1.25	1.25	1.25	1.25
2.80	0.44	0.44	0.44	0.44	0.52	0.52	0.52	0.52	0.61	0.61	0.61	0.61	0.80	0.80	0.80	0.80	1.07	1.07	1.07	1.04
3.00	0.39	0.39	0.39	0.36	0.46	0.46	0.46	0.45	0.53	0.53	0.53	0.53	0.69	0.69	0.69	0.67	0.94	0.94	0.94	0.85
3.20	0.34	0.34	0.34	0.29	0.40	0.40	0.40	0.37	0.47	0.47	0.47	0.44	0.61	0.61	0.61	0.55	0.82	0.82	0.82	0.70
3.40	0.30	0.30	0.29	0.24	0.36	0.36	0.36	0.31	0.42	0.42	0.42	0.37	0.54	0.54	0.54	0.46	0.73	0.73	0.70	0.58
3.60	0.27	0.27	0.25	0.21	0.32	0.32	0.31	0.26	0.37	0.37	0.37	0.31	0.48	0.48	0.46	0.39	0.65	0.65	0.59	0.49
3.80	0.24	0.24	0.21	0.18	0.28	0.28	0.26	0.22	0.33	0.33	0.32	0.26	0.43	0.43	0.39	0.33	0.58	0.58	0.50	0.42

DESCHIDERI MULTIPLE																				
Grosime [mm]	0.40				0.45				0.50				0.60				0.75			
Deschidere [m]	L/180	L/200	L/250	L/300	L/180	L/200	L/250	L/300	L/180	L/200	L/250	L/300	L/180	L/200	L/250	L/300	L/180	L/200	L/250	L/300
1.00	3.33	3.33	3.33	3.33	4.25	4.25	4.25	4.25	5.33	5.33	5.33	5.33	7.67	7.67	7.67	7.67	10.33	10.33	10.33	10.33
1.20	2.31	2.31	2.31	2.31	2.95	2.95	2.95	2.95	3.70	3.70	3.70	3.70	5.32	5.32	5.32	5.32	7.18	7.18	7.18	7.18
1.40	1.70	1.70	1.70	1.70	2.17	2.17	2.17	2.17	2.72	2.72	2.72	2.72	3.91	3.91	3.91	3.91	5.27	5.27	5.27	5.27
1.60	1.30	1.30	1.30	1.30	1.66	1.66	1.66	1.66	2.08	2.08	2.08	2.08	2.99	2.99	2.99	2.99	4.04	4.04	4.04	4.04
1.80	1.03	1.03	1.03	1.03	1.31	1.31	1.31	1.31	1.65	1.65	1.65	1.65	2.37	2.37	2.37	2.37	3.19	3.19	3.19	3.08
2.00	0.83	0.83	0.83	0.83	1.06	1.06	1.06	1.06	1.33	1.33	1.33	1.33	1.92	1.92	1.92	1.92	2.58	2.58	2.58	2.25
2.20	0.69	0.69	0.69	0.69	0.88	0.88	0.88	0.88	1.10	1.10	1.10	1.06	1.58	1.58	1.58	1.33	2.13	2.13	2.02	1.69
2.40	0.58	0.58	0.58	0.55	0.74	0.74	0.74	0.68	0.93	0.93	0.93	0.82	1.33	1.33	1.23	1.03	1.79	1.79	1.56	1.30
2.60	0.49	0.49	0.49	0.43	0.63	0.63	0.63	0.54	0.79	0.79	0.77	0.64	1.13	1.13	0.97	0.81	1.53	1.53	1.23	1.02
2.80	0.43	0.43	0.41	0.34	0.54	0.54	0.52	0.43	0.68	0.68	0.62	0.52	0.98	0.97	0.77	0.65	1.32	1.23	0.98	0.82
3.00	0.37	0.37	0.34	0.28	0.47	0.47	0.42	0.35	0.59	0.59	0.50	0.42	0.85	0.79	0.63	0.52	1.11	1.00	0.80	0.67
3.20	0.33	0.33	0.28	0.23	0.42	0.42	0.35	0.29	0.52	0.52	0.41	0.35	0.72	0.65	0.52	0.43	0.91	0.82	0.66	0.55
3.40	0.29	0.29	0.23	0.19	0.37	0.36	0.29	0.24	0.46	0.43	0.35	0.29	0.60	0.54	0.43	0.36	0.76	0.69	0.55	0.46
3.60	0.26	0.24	0.19	0.16	0.33	0.30	0.24	0.20	0.40	0.36	0.29	0.24	0.51	0.46	0.36	0.30	0.64	0.58	0.46	0.39
3.80	0.23	0.21	0.17	0.14	0.29	0.26	0.21	0.17	0.34	0.31	0.25	0.21	0.43	0.39	0.31	0.26	0.55	0.49	0.39	0.33

Notă:

- Lățime suport margine >= 40 mm, lățime suport intermediar >= 60 mm
- Tabelul indică încărcarea la starea limită ultimă [kN/m²] împartită la un coeficient de siguranță de 1.5
- Calculul fixărilor trebuie să luăm în considerare
- Toleranțe : EN 10143 Calitate oțel: EN 10346
- Calcul conform: EN 1990, EN 1991 1-6, EN 1993 1-3, EN 1993 1-5

Tabele încărcări - Wetterbest® W60 Acoperiș

Proprietățile secțiunilor conform EUROCODE

1

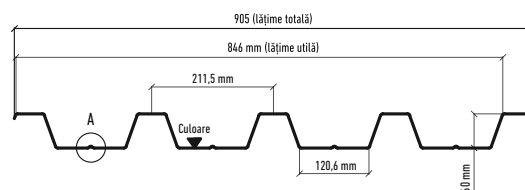

COMPRESIUNEA FLANȘEI MARI							
tN [mm]	kg/m ²	Mc,Rk,F [kNm/m]	Mc,Rk,B [kNm/m]	I _{eff} [cm ⁴ /m]	Vw,Rk [kN/m]	Rw,Rk,B [kN/m]	Rw,Rk,A [kN/m]
0.50	5.91	1.72	1.33	29.95	15.71	12.97	5.58
0.60	7.09	2.29	1.97	38.46	25.86	17.85	7.71
0.75	8.87	3.18	2.78	51.93	41.56	26.31	11.41
0.90	10.64	4.10	3.60	66.02	61.03	36.05	15.70
1.00	11.82	4.74	4.18	75.68	68.11	43.24	18.88

COMPRESIUNEA FLANȘEI MICI					
tN [mm]	Mc,Rk,F [kNm/m]	Mc,Rk,B [kNm/m]	I _{eff} [cm ⁴ /m]	Vw,Rk [kN/m]	Rw,Rk,A [kN/m]
0.50	1.33	1.72	30.98	15.71	15.71
0.60	1.97	2.29	40.14	25.86	25.86
0.75	2.78	3.18	54.26	41.56	41.56
0.90	3.60	4.10	69.07	61.03	61.03
1.00	4.18	4.74	77.09	68.11	68.11

GROSIME [mm]	TIP ACȚIUNE	DESCHIDERI [m]	DESCHIDERI [m]														
			2.20	2.40	2.60	2.80	3.00	3.20	3.40	3.60	3.80	4.00	4.20	4.40	4.60	4.80	5.00
0.5	Presiune	0 deschidere	1.90	1.59	1.36	1.17	1.02	0.90	0.79	0.69	0.59	0.50	0.43	0.38	0.33	0.29	0.26
		Două deschideri	1.77	1.52	1.32	1.16	1.02	0.90	0.79	0.71	0.64	0.57	0.52	0.47	0.43	0.40	0.37
		Deschideri multiple	1.90	1.59	1.36	1.17	1.02	0.90	0.79	0.71	0.64	0.57	0.52	0.47	0.43	0.40	0.37
	Sucțiune	0 deschidere	1.47	1.23	1.05	0.90	0.79	0.69	0.61	0.55	0.49	0.44	0.40	0.37	0.34	0.30	0.27
		Două deschideri	1.90	1.59	1.36	1.17	1.02	0.90	0.79	0.71	0.64	0.57	0.52	0.47	0.43	0.40	0.37
		Deschideri multiple	2.29	1.92	1.64	1.41	1.23	1.08	0.96	0.86	0.77	0.69	0.63	0.57	0.52	0.48	0.44
0.6	Presiune	0 deschidere	2.52	2.12	1.81	1.56	1.36	1.19	1.05	0.89	0.75	0.65	0.56	0.49	0.42	0.37	0.33
		Două deschideri	2.52	2.12	1.81	1.56	1.36	1.19	1.06	0.94	0.85	0.76	0.69	0.63	0.58	0.53	0.49
		Multiple	2.52	2.12	1.81	1.56	1.36	1.20	1.08	0.98	0.89	0.81	0.74	0.68	0.62	0.57	0.53
	Sucțiune	0 deschidere	2.17	1.82	1.55	1.34	1.17	1.03	0.91	0.81	0.73	0.66	0.58	0.51	0.44	0.39	0.35
		Două deschideri	2.52	2.12	1.81	1.56	1.36	1.19	1.06	0.94	0.85	0.76	0.69	0.63	0.58	0.53	0.49
		Deschideri multiple	3.15	2.65	2.26	1.95	1.70	1.49	1.32	1.18	1.06	0.95	0.87	0.79	0.72	0.66	0.61
0.75	Presiune	0 deschidere	3.50	2.94	2.51	2.16	1.88	1.66	1.42	1.20	1.02	0.87	0.75	0.66	0.57	0.50	0.45
		Două deschideri	3.50	2.94	2.51	2.16	1.88	1.66	1.47	1.31	1.17	1.06	0.96	0.88	0.80	0.74	0.68
		Multiple	3.50	2.94	2.51	2.17	1.92	1.72	1.54	1.39	1.27	1.16	1.05	0.96	0.88	0.80	0.74
	Sucțiune	0 deschidere	3.06	2.57	2.19	1.89	1.65	1.45	1.28	1.14	1.03	0.91	0.79	0.68	0.60	0.53	0.47
		Două deschideri	3.50	2.94	2.51	2.16	1.88	1.66	1.47	1.31	1.17	1.06	0.96	0.88	0.80	0.74	0.68
		Deschideri multiple	4.38	3.68	3.14	2.70	2.36	2.07	1.83	1.64	1.47	1.33	1.20	1.10	1.00	0.92	0.85
0.9	Presiune	0 deschidere	4.52	3.80	3.23	2.79	2.43	2.14	1.81	1.52	1.29	1.11	0.96	0.83	0.73	0.64	0.57
		Două deschideri	4.52	3.80	3.23	2.79	2.43	2.14	1.89	1.69	1.51	1.37	1.24	1.13	1.03	0.95	0.87
		Multiple	4.52	3.80	3.25	2.86	2.53	2.26	2.03	1.83	1.66	1.50	1.36	1.24	1.13	1.04	0.96
	Sucțiune	0 deschidere	3.97	3.33	2.84	2.45	2.13	1.88	1.66	1.48	1.33	1.16	1.00	0.87	0.76	0.67	0.59
		Două deschideri	4.52	3.80	3.23	2.79	2.43	2.14	1.89	1.69	1.51	1.37	1.24	1.13	1.03	0.95	0.87
		Deschideri multiple	5.65	4.75	4.04	3.49	3.04	2.67	2.36	2.11	1.89	1.71	1.55	1.41	1.29	1.19	1.09
1	Presiune	0 deschidere	5.22	4.39	3.74	3.22	2.81	2.47	2.07	1.74	1.48	1.27	1.10	0.96	0.84	0.74	0.65
		Două deschideri	5.22	4.39	3.74	3.22	2.81	2.47	2.19	1.95	1.75	1.58	1.43	1.31	1.19	1.10	1.01
		Multiple	5.22	4.39	3.81	3.35	2.97	2.65	2.37	2.14	1.93	1.74	1.58	1.44	1.32	1.21	1.11
	Sucțiune	0 deschidere	4.61	3.87	3.30	2.84	2.48	2.18	1.93	1.72	1.51	1.30	1.12	0.97	0.85	0.75	0.66
		Două deschideri	5.22	4.39	3.74	3.22	2.81	2.47	2.19	1.95	1.75	1.58	1.43	1.31	1.19	1.10	1.01
		Deschideri multiple	6.53	5.49	4.67	4.03	3.51	3.09	2.73	2.44	2.19	1.98	1.79	1.63	1.49	1.37	1.25

- Notă:
- Săgeata limitată la L/150 atât pentru forțe de presiune cât și forțe de sucțiune
 - Lățime suport margine ≥ 40 mm; Lățime suport intermediar ≥ 60 mm
 - Tabetul indică încărcarea la starea limită ultimă [kN/m²] împărțită la un coeficient de siguranță de 1,5
 - Toleranțe: EN 10143
 - Calitate oțel: EN 10346
 - Calcul conform: EN 1990, EN 1991 1-6, EN 1991 1-3, EN 1991 1-5

Tabele încărcări - Wetterbest® W60 Perete

Proprietățile secțiunilor conform EUROCODE

2

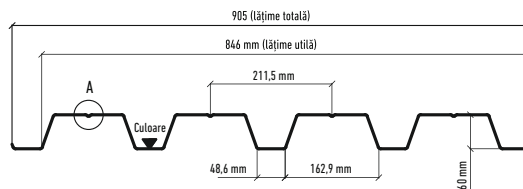

COMPRESIUNEA FLANȘEI MARI							
tN [mm]	kg/m ²	Mc,Rk,F [kNm/m]	Mc,Rk,B [kNm/m]	I _{eff} [cm ⁴ /m]	Vw,Rk [kN/m]	Rw,Rk,B [kN/m]	Rw,Rk,A [kN/m]
0.60	7.09	1.97	2.29	40.14	25.86	17.85	7.71
0.75	8.87	2.78	3.18	54.26	41.56	26.31	11.41
0.90	10.64	3.60	4.10	69.07	61.03	36.05	15.70
1.00	11.82	4.18	4.74	77.09	68.11	43.24	18.88
1.25	14.78	5.66	6.39	97.11	85.81	63.51	27.88

COMPRESIUNEA FLANȘEI MICI					
tN [mm]	Mc,Rk,F [kNm/m]	Mc,Rk,B [kNm/m]	I _{eff} [cm ⁴ /m]	Vw,Rk [kN/m]	Rw,Rk,A [kN/m]
0.60	2.29	1.97	38.46	25.86	25.86
0.75	3.18	2.78	51.93	41.56	41.56
0.90	4.10	3.60	66.02	61.03	61.03
1.00	4.74	4.18	75.68	68.11	68.11
1.25	6.39	5.66	97.11	85.81	85.81

GROSIME [mm]	TIP ACȚIUNE	DESCHIDERI [m]	DESCHIDERE [m]														
			2.20	2.40	2.60	2.80	3.00	3.20	3.40	3.60	3.80	4.00	4.20	4.40	4.60	4.80	5.00
0.5	Presiune	0 deschidere	2.17	1.82	1.55	1.34	1.17	1.03	0.91	0.81	0.73	0.66	0.58	0.51	0.44	0.39	0.35
		Două deschideri	2.17	1.82	1.57	1.39	1.23	1.10	0.99	0.90	0.81	0.74	0.68	0.63	0.58	0.53	0.49
		Deschideri multiple	2.50	2.17	1.90	1.68	1.49	1.34	1.20	1.09	0.99	0.91	0.83	0.77	0.71	0.66	0.61
	Sucțiune	0 deschidere	2.52	2.12	1.81	1.56	1.36	1.19	1.05	0.89	0.75	0.65	0.56	0.49	0.42	0.37	0.33
		Două deschideri	2.17	1.82	1.55	1.34	1.17	1.03	0.91	0.81	0.73	0.66	0.60	0.54	0.50	0.46	0.42
		Deschideri multiple	2.71	2.28	1.94	1.68	1.46	1.28	1.14	1.01	0.91	0.82	0.74	0.68	0.62	0.57	0.53
0.6	Presiune	0 deschidere	3.06	2.57	2.19	1.89	1.65	1.45	1.28	1.14	1.03	0.91	0.79	0.68	0.60	0.53	0.47
		Două deschideri	3.06	2.57	2.23	1.96	1.74	1.56	1.40	1.26	1.15	1.05	0.96	0.88	0.80	0.74	0.68
		Multiple	3.56	3.08	2.70	2.38	2.11	1.89	1.70	1.54	1.40	1.28	1.17	1.08	1.00	0.92	0.85
	Sucțiune	0 deschidere	3.50	2.94	2.51	2.16	1.88	1.66	1.42	1.20	1.02	0.87	0.75	0.66	0.57	0.50	0.45
		Două deschideri	3.06	2.57	2.19	1.89	1.65	1.45	1.28	1.14	1.03	0.93	0.84	0.77	0.70	0.64	0.59
		Deschideri multiple	3.83	3.22	2.74	2.36	2.06	1.81	1.60	1.43	1.28	1.16	1.05	0.96	0.88	0.80	0.74
0.75	Presiune	0 deschidere	3.97	3.33	2.84	2.45	2.13	1.87	1.66	1.48	1.33	1.16	1.00	0.87	0.76	0.67	0.59
		Două deschideri	3.97	3.36	2.93	2.58	2.28	2.04	1.83	1.65	1.50	1.37	1.24	1.13	1.03	0.95	0.87
		Multiple	4.70	4.06	3.55	3.13	2.78	2.48	2.23	2.02	1.83	1.67	1.53	1.41	1.29	1.19	1.09
	Sucțiune	0 deschidere	4.52	3.80	3.23	2.79	2.43	2.14	1.81	1.52	1.29	1.11	0.96	0.83	0.73	0.64	0.57
		Două deschideri	3.97	3.33	2.84	2.45	2.13	1.88	1.66	1.48	1.33	1.20	1.09	0.99	0.91	0.83	0.77
		Deschideri multiple	4.96	4.17	3.55	3.06	2.67	2.34	2.08	1.85	1.66	1.50	1.36	1.24	1.13	1.04	0.96
0.9	Presiune	0 deschidere	4.61	3.87	3.30	2.84	2.48	2.18	1.93	1.72	1.51	1.30	1.12	0.97	0.85	0.75	0.66
		Două deschideri	4.61	3.93	3.43	3.01	2.67	2.38	2.14	1.93	1.75	1.58	1.43	1.31	1.19	1.10	1.01
		Multiple	5.51	4.76	4.15	3.66	3.25	2.90	2.61	2.36	2.14	1.95	1.79	1.63	1.49	1.37	1.25
	Sucțiune	0 deschidere	5.22	4.39	3.74	3.22	2.81	2.47	2.07	1.74	1.48	1.27	1.10	0.96	0.84	0.74	0.65
		Două deschideri	4.61	3.87	3.30	2.84	2.48	2.18	1.93	1.72	1.54	1.39	1.26	1.15	1.05	0.97	0.89
		Deschideri multiple	5.76	4.84	4.12	3.55	3.10	2.72	2.41	2.15	1.93	1.74	1.58	1.44	1.32	1.21	1.11
1	Presiune	0 deschidere	6.24	5.24	4.47	3.85	3.35	2.95	2.61	2.24	1.90	1.63	1.41	1.23	1.07	0.94	0.84
		Două deschideri	6.33	5.45	4.74	4.16	3.68	3.28	2.94	2.63	2.36	2.13	1.93	1.76	1.61	1.48	1.36
		Multiple	7.66	6.61	5.76	5.06	4.48	4.00	3.59	3.25	2.95	2.66	2.41	2.20	2.01	1.79	1.58
	Sucțiune	0 deschidere	7.04	5.92	5.04	4.35	3.79	3.19	2.66	2.24	1.90	1.63	1.41	1.23	1.07	0.94	0.84
		Două deschideri	6.24	5.24	4.47	3.85	3.35	2.95	2.61	2.33	2.09	1.89	1.71	1.56	1.43	1.31	1.21
		Deschideri multiple	7.80	6.55	5.58	4.81	4.19	3.68	3.26	2.91	2.61	2.36	2.14	1.95	1.78	1.64	1.51

Notă:

- Săgeata limitată la L/150 atât pentru forțe de presiune cât și forțe de sucțiune
- Lățime suport margine ≥ 40 mm; Lățime suport intermediar ≥ 60 mm
- Tabelul indică încărcarea la starea limită ultimă [kN/m²] împărțită la un coeficient de siguranță de 1,5
- Toleranțe: EN 10143
- Calitate oțel: EN 10346
- Calcul conform: EN 1990, EN 1991 1-6, EN 1991 1-3, EN 1991 1-5

Detalii specifice montaj

Foile se livrează în conformitate cu specificațiile primite. Se va preciza în comandă grosimea, lungimea, numărul de bucăți, stratul protector și culoarea acestora.

La ridicarea foilor de tablă cutată cu ajutorul unui utilaj de ridicat (macara) asigurați-vă că chingile de ridicare nu aluneca de-a lungul acestora.

În cazul în care acestea alunecă marginile ascuțite ale panourilor le pot tăia.

Chingile pot fi protejate de marginile ascuțite prin intermediul unui distanțier montat între marginile panoului de tablă cutată și chingi.

În momentul urcării pe acoperiș a pachetelor de tablă cutată acestea trebuie dispuse astfel încât să nu conducă la aplicarea unei sarcini concentrate mari asupra structurii acoperișului.

În plus, foile de tablă ce au fost scoase din pachete se vor lega între ele sau de structura acoperișului pentru a nu fi purtate de vânt.

Foile de tablă trebuie montate în conformitate cu planul de montaj stabilit de către inginerul proiectant ale cărui instrucțiuni prezentate în proiectul tehnic trebuie respectate.

Se interzice plasarea pe tabla cutată a sarcinilor concentrate ce depășesc încărcările admise din calculul structural fără acordul inginerului proiectant.

Tabla cutată este ambalată având cuta îngustă orientată cu fața în sus în ambalaj, prin urmare foile de tablă trebuie întoarse la montarea acestora pe acoperișuri izolate, peste care se pune vată minerală.

La acoperișurile tip terasă tabla cutată se instalează având cuta lată orientată în sus, oferind o lățime suficientă de rezemare pentru suportul materialului izolant.

DETALIU DE ÎMBINARE PERETE ACOPERIȘ

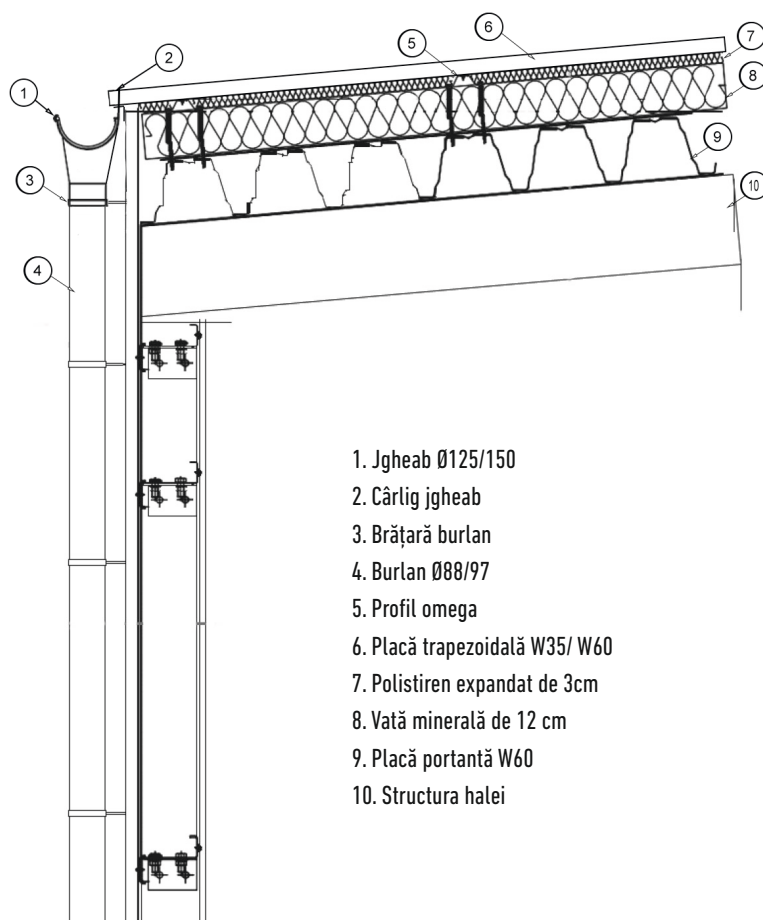
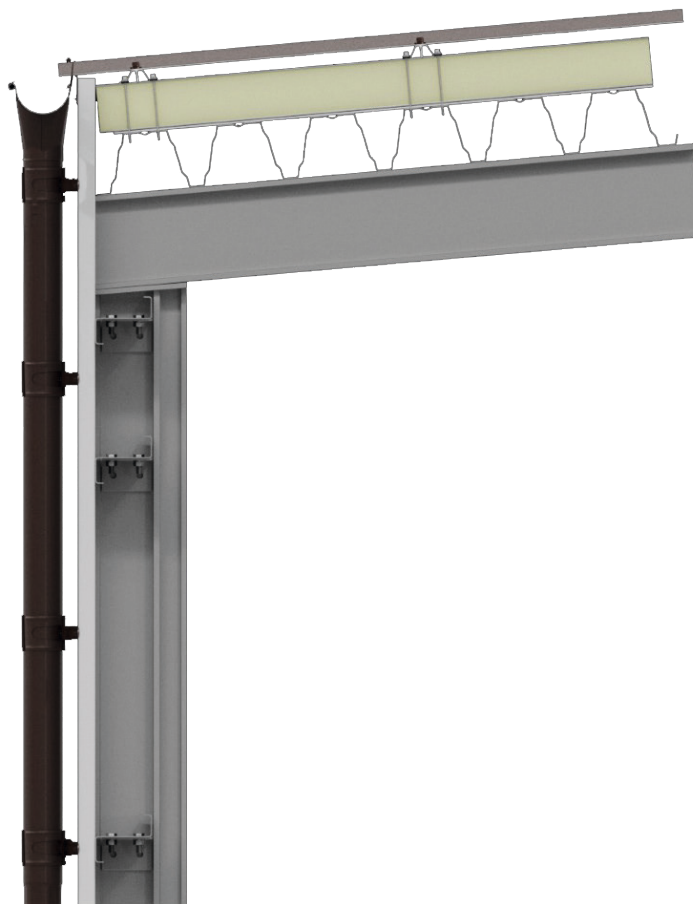

1. Jgheab Ø125/150
2. Cârlig jgheab
3. Brățară burlan
4. Burlan Ø88/97
5. Profil omega
6. Placă trapezoidală W35/ W60
7. Polistiren expandat de 3cm
8. Vată minerală de 12 cm
9. Placă portantă W60
10. Structura halei

DETALIU DE COAMĂ

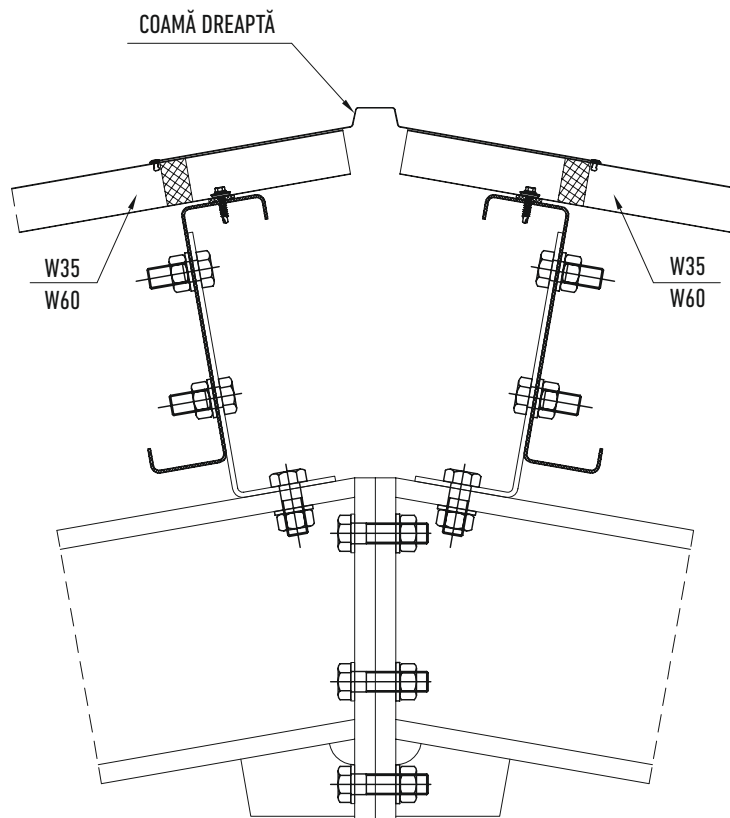

DETALIU DE JGHEAB INTERIOR

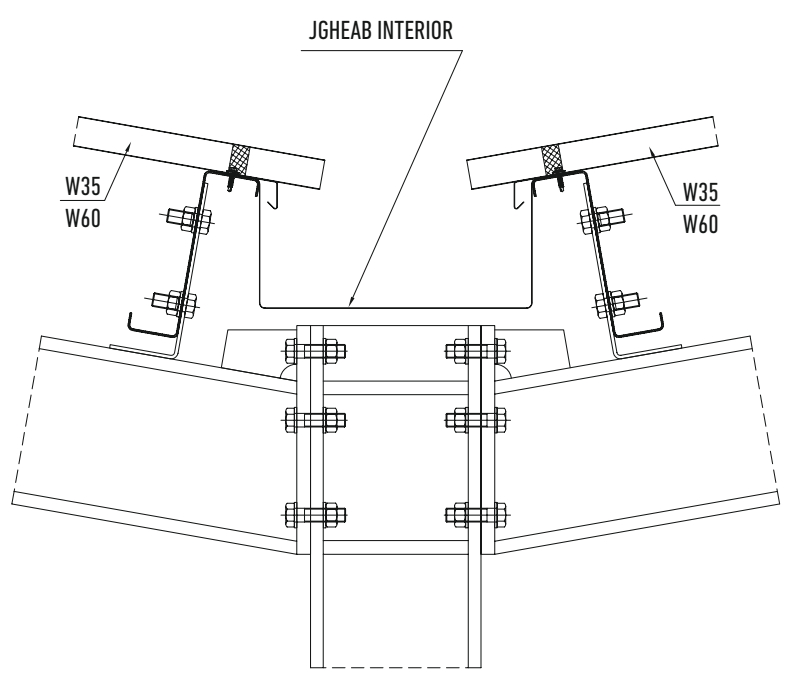

DETALIU DE SOCLU (1)

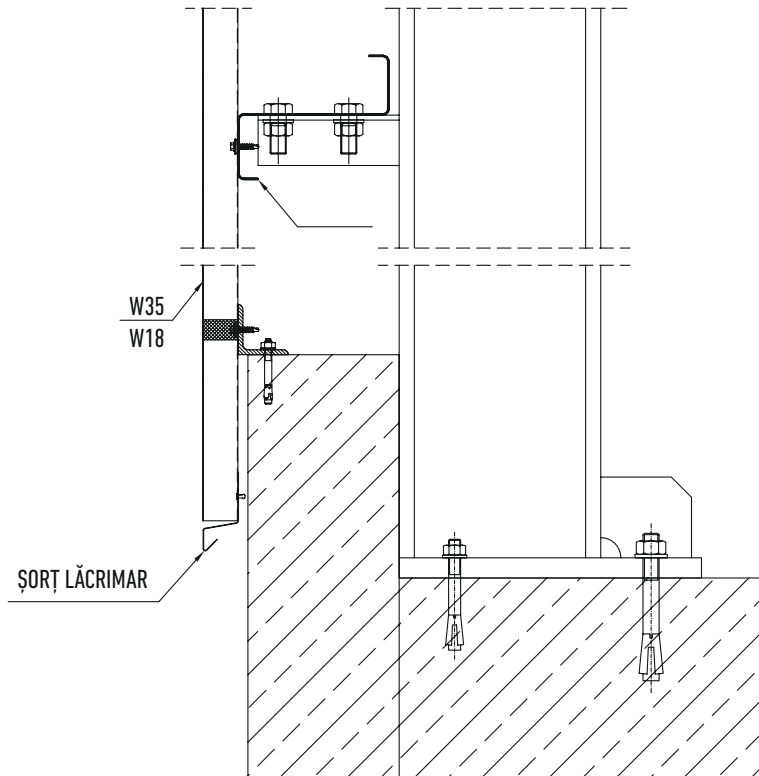
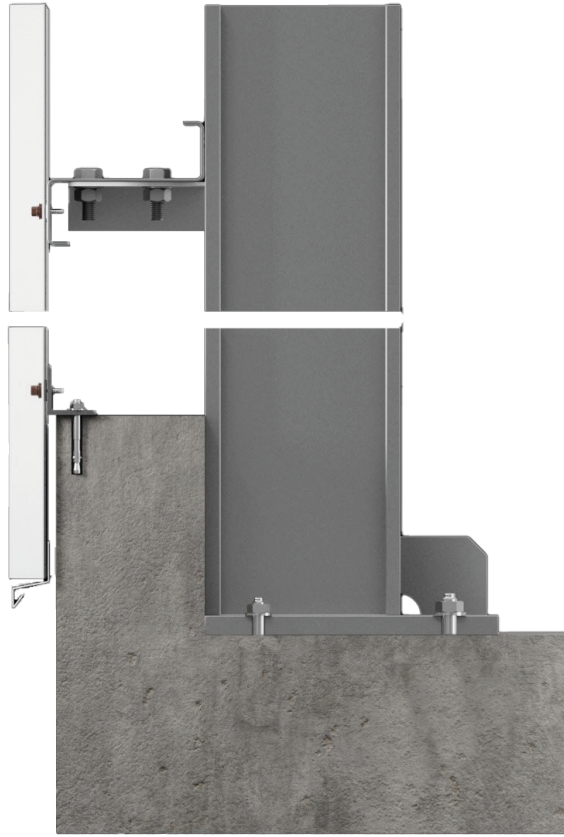

DETALIU DE SOCLU (2)

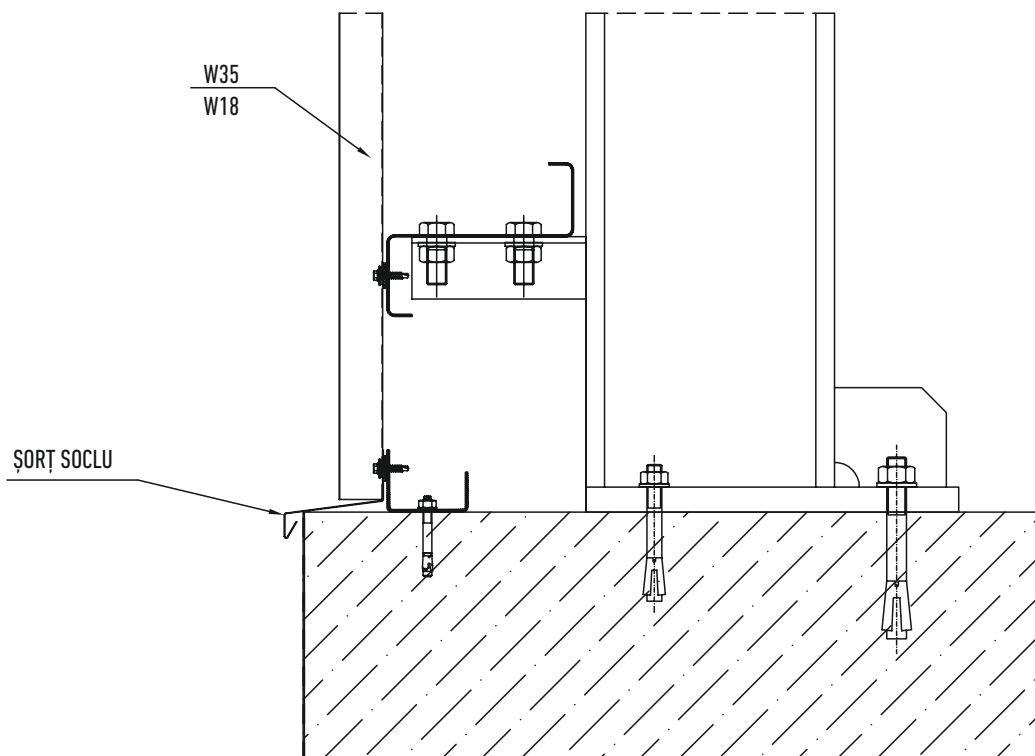
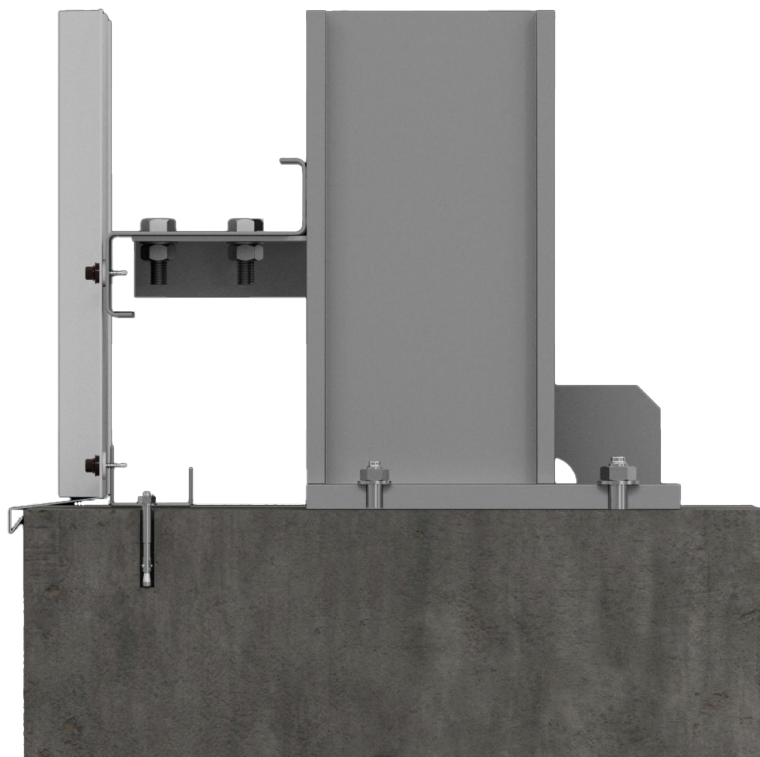

DETALIU DE COLȚ

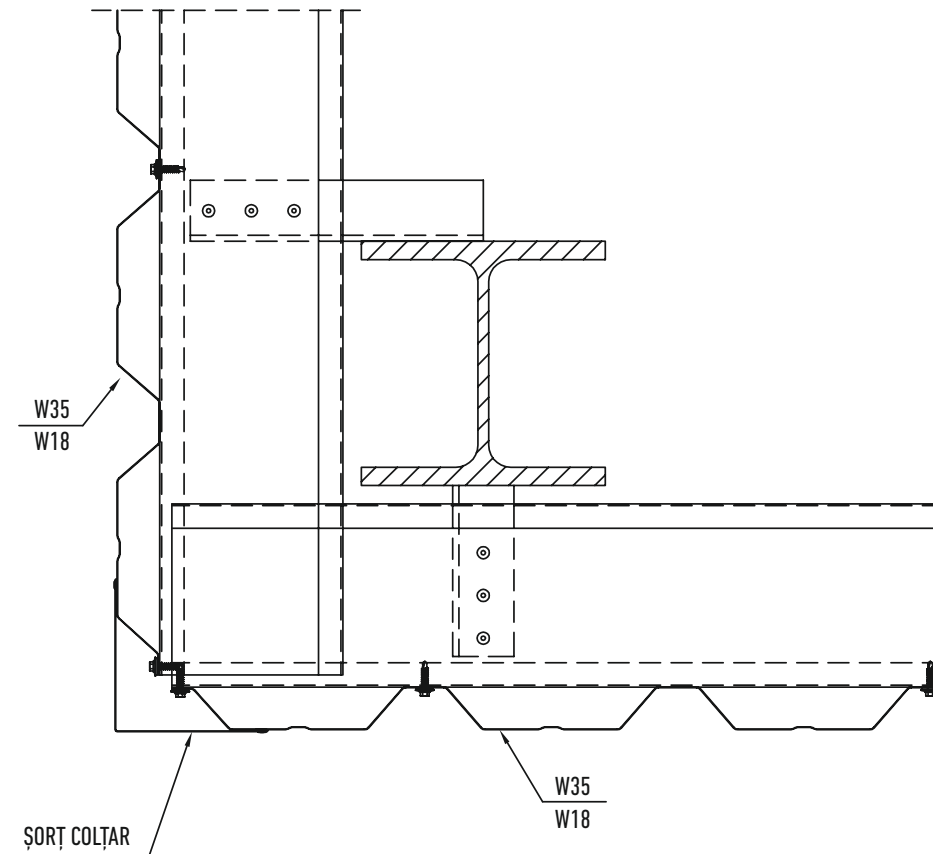
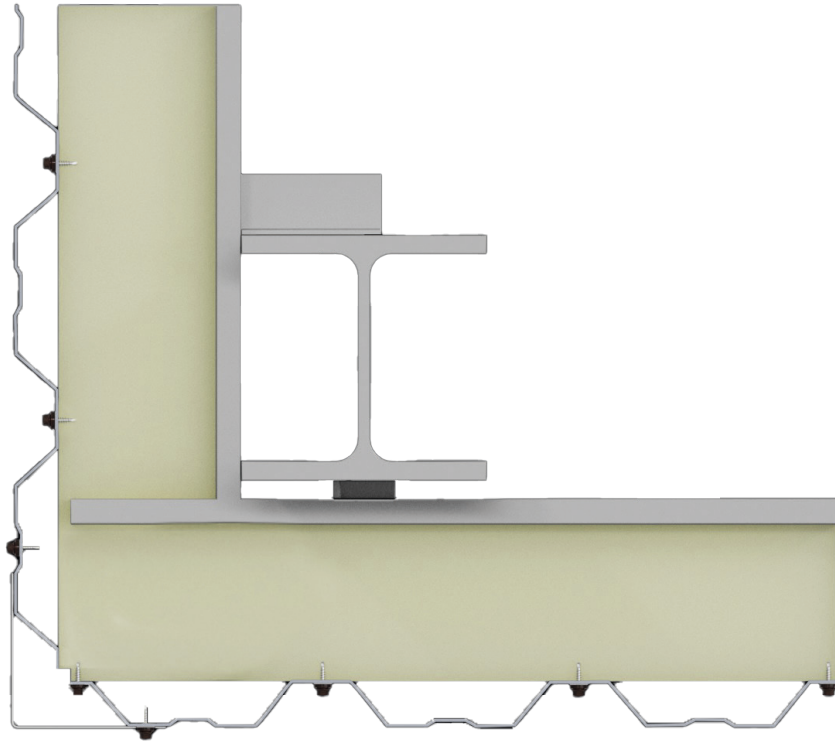

DETALIU DE JGHEAB

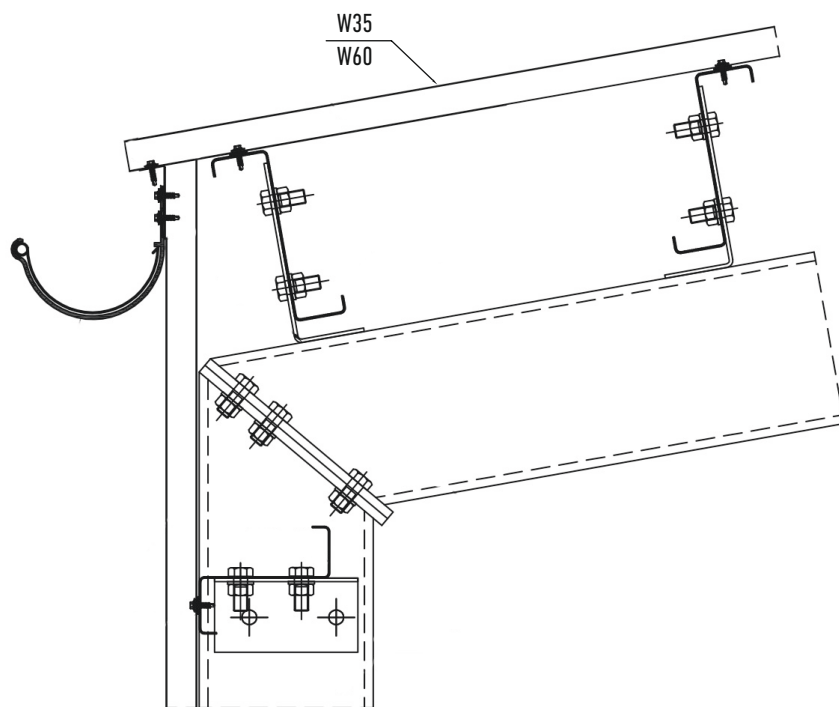

DETALIU ATIC

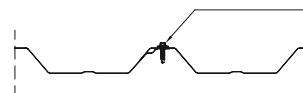
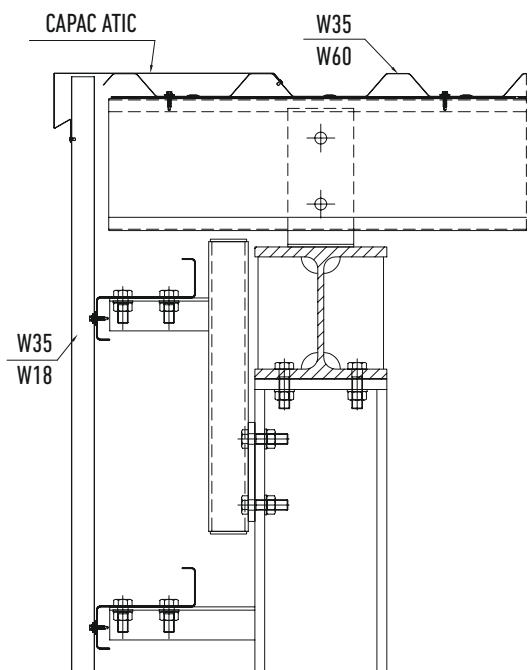
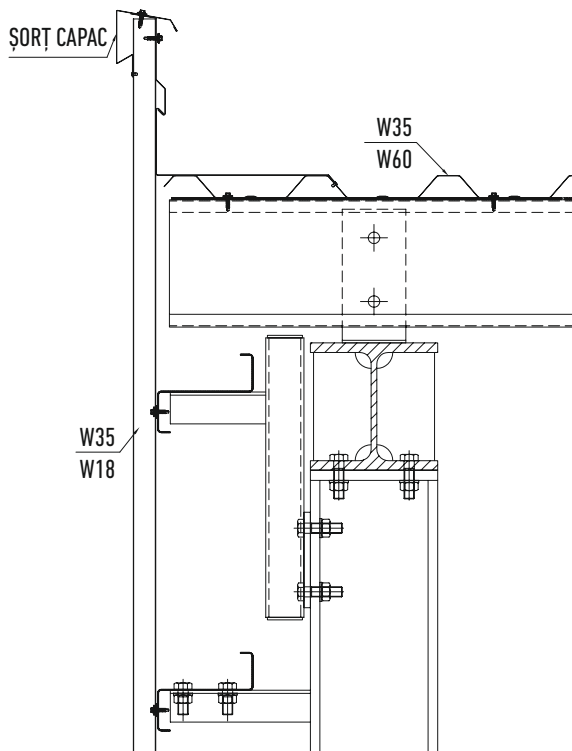
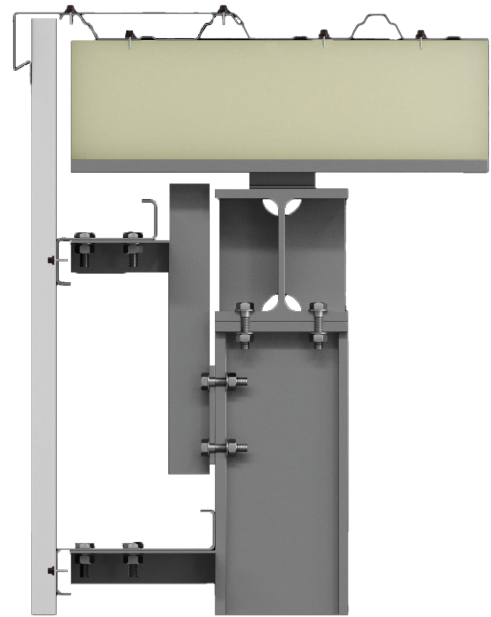
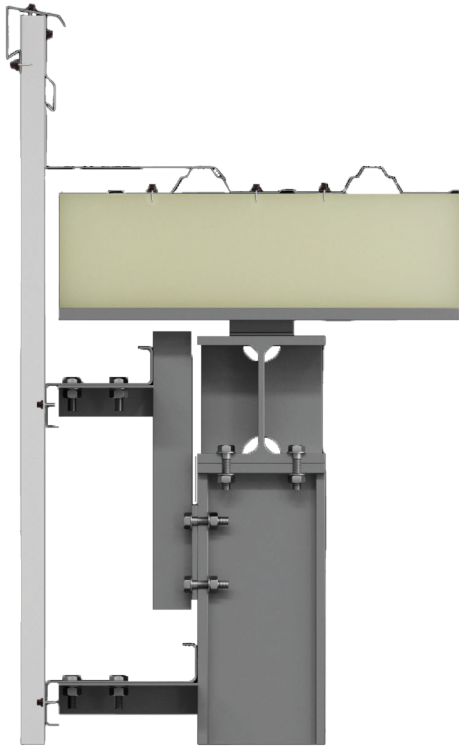

Accesorii

Profilul de tablă cutată se poate fixa pe structuri de metal, beton sau lemn. În funcție de tipul suportului pe care se va monta tabla cutată trebuie să se dimensioneze elementele de fixare ale acesteia.

Tipul, numărul și distribuția elementelor de fixare trebuie proiectate de la caz la caz.

Șorț lăcrimar

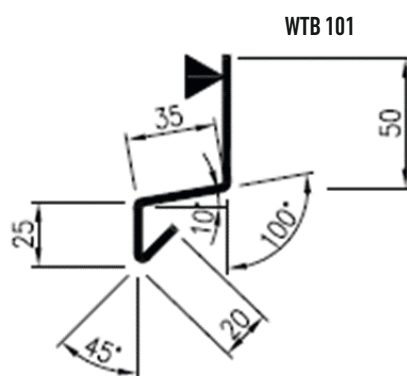

Șorț spate atic

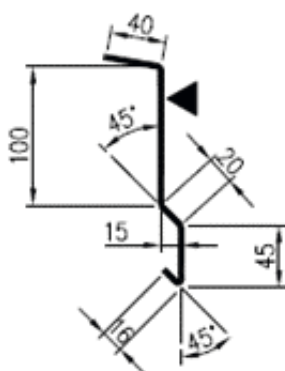

Șorț soclu

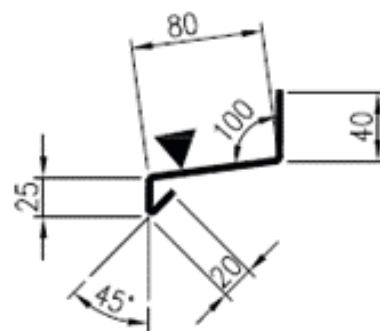

Soluții izolare acoperișuri cu umiditate mare la interior

Wetterbest oferă o soluție simplă, economică și foarte eficientă împotriva acumulării de apă pe partea interioară a acoperișurilor cu umiditate mare la interior prin aplicarea unei membrane anticondens tip Dripstop, pe partea interioară a profilului de tablă cutată utilizat.

Beneficii membrană anticondens:

- Protecție împotriva scurgerii apei provenite din condensare
- Îmbunătățirea parametrilor acustici. (reducere zgomotului ploii, zgomotul lucrărilor din interiorul clădirii)
- Protecție suplimentară împotriva coroziunii
- Alternativă la produsele tradiționale de protecție împotriva vaporilor

Condensarea vaporilor de apă pe plăci

Atunci când temperatura exterioară este mai scăzută decât cea din încăperea, aerul cald din interiorul camerei, răcit în contact cu placa rece, se condensează în partea de jos a acesteia. Atunci când nivelul de condensare a vaporilor de apă este ridicat se formează picături care cad de pe acoperiș.

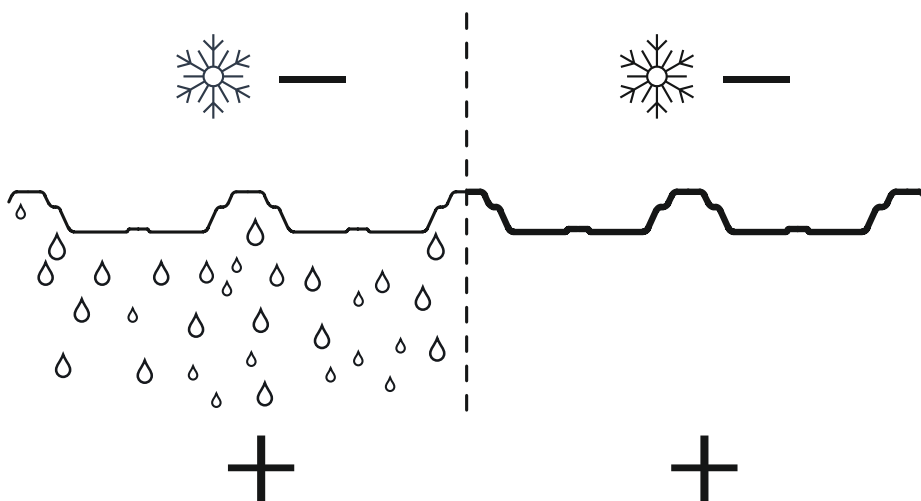

Fig. 1. Condensarea apei pe învelitoarea exterioară a acoperișului realizată din plăci trapezoidale.

Pagube cauzate de condensarea vaporilor de apă în interiorul unei clădiri:

- Utilizarea limitată a izolației
- Deteriorarea materialelor sau utilajelor depozitate în încăperea
- Dificultăți în desfășurarea activităților în interiorul încăperii
- Posibilitatea crescută de coroziune a acoperișului
- Daune cauzate de înghețarea pe termen lung al tavanului/ acoperișului

Caracteristicile stratului de acoperire

Stratul de acoperire al membranei anticondens este fabricat dintr-un număr mare de fibre întrețesute. Între fibre există spații în care se acumulează apă. În acest fel, se împiedică scurgerea apei.

Atunci când condițiile meteorologice se schimbă și când în timpul zilei temperatura plăcii crește, stratul de acoperire înmagazinează umiditatea în încăperea. Procesul invers față de condensare se numește vaporizare. Deoarece apa este păstrată în spațiile dintre fibre și nu stocată sub fibre, este posibilă vaporizarea imediată în mediul înconjurător.

Caracteristici ale stratului:

- Aderență bună la plăci subțiri
- Parametrii constanți în ciuda îmbătrânirii
- Rezistență la foc în conformitate cu standardul european SR-EN-13501-1
- Rezistență la bacterii

Având în vedere capacitatea limitată de absorbție a stratului de acoperire al membranei anticondens, încăperea trebuie să fie echipată cu un sistem de ventilație eficient, astfel încât stratul de acoperire să poată elibera umiditatea înapoi în încăperea.

Stratul de acoperire are capacitatea de a stoca 900 de grame de apă condensată pe un metru pătrat.

Notă: Pentru mai multe detalii, solicitați fișa tehnică a membranei anticondens de la reprezentantul dumneavoastră Wetterbest.

Curățarea stratului de acoperire

Stratul anticondens necesită o curățare periodică, menținând următorii parametri:

- Temperatura apei - 40°C
- Distanța - 30 cm
- Presiune max. - 120 bar

Instalarea plăcii

Datorită capacității membranei anticondens de a de a acumula apă, tabla trapezoidală cu strat anticondens trebuie să adere strâns la suporturile și cadrele de construcție. Prin urmare, trebuie fixat ferm pe cuta inferioară a tablei cutate, sau acolo unde există alte cerințe termice, se va fixa cu calote speciale pe cutele superioare.

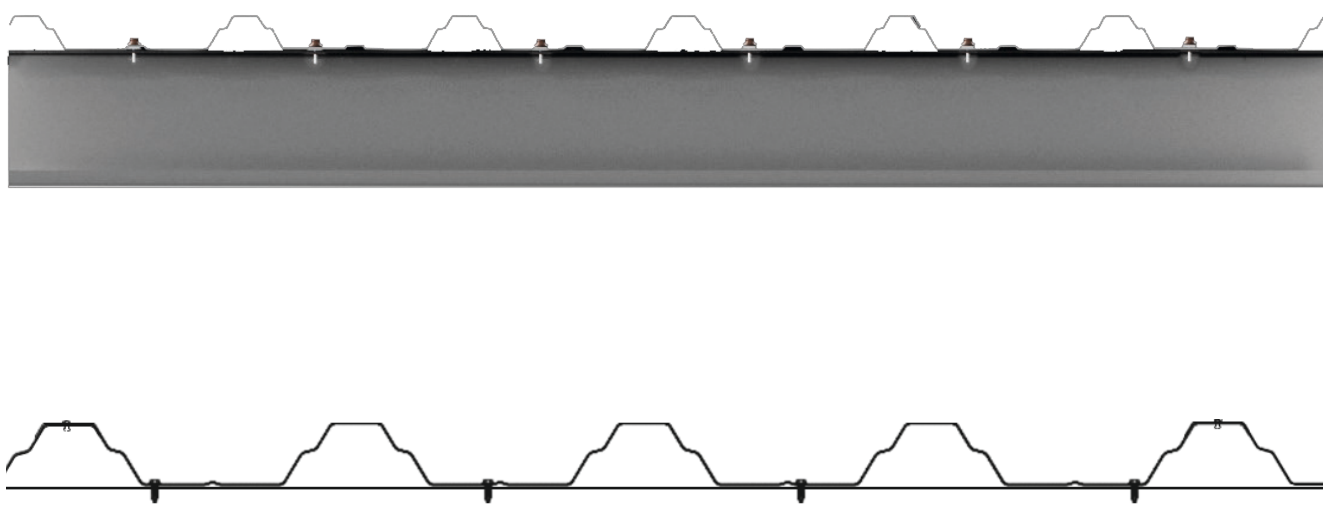

Stratul de acoperire trebuie îndepărtat de pe plăcile de metal, în cazul în care evaporarea nu este posibilă, în special:

- Pentru puncte de acoperire a acoperișului direct deasupra peretelui și în afara clădirii (de exemplu, creasta acoperișului)
- În cazul în care acoperișul este realizat din plăci metalice îmbinate pe lungimea lor, stratul de acoperire trebuie îndepărtat de pe locurile de îmbinare dintre două plăci.

Depozitare

Plăcile cu strat anticondens și stratul de acoperire propriu-zis trebuie depozitate într-o încăpere uscată, închisă, la o temperatură cuprinsă între +5°C și +30°C. Stratul de acoperire nu trebuie să fie expus la lumina directă a soarelui. Dacă stratul de acoperire DR!PSTOP este depozitat în conformitate cu recomandările menționate mai sus, acesta nu își va pierde proprietățile în decurs de un an.

Notă: Îmbinarea stratului de acoperire al membranei anticondens este durabilă. Stratul nu trebuie să fie desprins de pe bază și fixat din nou. În cazul în care tabla trapezoidală cu înveliș va fi utilizată într-un grajd sau într-o altă clădire destinată creșterii animalelor, se recomandă curățarea învelișului cu fungicid cel puțin o dată pe an. În timpul aplicării, trebuie limitată posibilitatea de transfer capilar.

Culori disponibile

LUCIOS	RAL 1015	RAL 3000	RAL 3005	RAL 3009	RAL 3011	RAL 5010	RAL 6005
	RAL 6011	RAL 7016	RAL 7024	RAL 8004	RAL 9002	RAL 9006	Imitație lemn
MAT	RAL 3005	RAL 3009	RAL 3011	RAL 6005	RAL 6020	RAL 7016	RAL 7024
	RAL 8004	RAL 8017	RAL 8019	RAL 9005			
NEOMAT 30	RAL 3005	RAL 3009	RAL 3011	RAL 6020	RAL 7024	RAL 8004	RAL 8017
	RAL 8019	RAL 9005					
SUPREM 50	RAL 7024	RAL 8017	RAL 8019				



wetterbest[®]
PE FIECARE CASĂ



Wetterbest SA
Str. Înfrățirii, Nr. 142, Băicoi, Jud. Prahova
Telefon: 0244.268.633 | Mobil: 0735.35.35.35

www.wetterbest.ro